

## U8C082DF



<b>Семейство продуктов</b>	Холодильник
<b>Установка</b>	Встраиваемый
<b>Категория</b>	Под столешницу
<b>Ниша для встраивания</b>	82 - 87
<b>Рекомендуемая ширина</b>	До 60 см
<b>Рекомендуемая высота</b>	До 100 см
<b>Тип охлаждения</b>	Статический
<b>Разморозка</b>	Ручная
<b>Тип петель (шарнира)</b>	Жесткое крепление
<b>Дверной упор</b>	Справа
<b>Дверь перенавешиваемая</b>	Да
<b>Международный артикул (EAN-код)</b>	8017709295493



## Эстетика



<b>Эстетика</b>	Универсальный	<b>Логотип</b>	Шелкография
<b>Цвет</b>	Белый	<b>Цвет профиля на полках дверцы</b>	Серебристый
<b>Дизайн</b>	Плоский	<b>Цвет профиля на выдвижных ящиках</b>	Серебристый
<b>Материал</b>	Окрашенный металл	<b>Цвет профиля на стеклянных полках</b>	Хромированный
<b>Материал боковин</b>	Сталь	<b>Дисплей</b>	Светодиодный
<b>Цвет боковин</b>	Белый	<b>Расположение дисплея</b>	Интерьер (хододильное отделение)

## Характеристики холодильного отделения



<b>Количество регулируемых полок</b>	2	<b>Крышка ящика для овощей</b>	Да
<b>Количество ящиков для овощей и фруктов</b>	1	<b>Тип крышки ящика для овощей и фруктов</b>	Пластик
<b>Материал полок</b>	Стекло	<b>Внутренняя подсветка холодильного отделения</b>	Да
<b>Тип ящика для овощей и фруктов</b>	Стандартный	<b>Тип подсветки холодильного отделения</b>	Светодиодный

## Дверца холодильного отделения

Количество полок с прозрачной крышкой	1	Количество полок для бутылок	1
Регулируемая полка с металлической окантовкой	Да	Полка для бутылок с металлической окантовкой	Да

## Другие характеристики холодильного отделения

Аксессуары —, Подставка для яиц

## Характеристики морозильного отделения

Внутренняя морозильная камера Да

## Другие технические характеристики

Функции на дисплее	Функция Super , Регулировка температуры
Тип контроля температуры	Электронный
Количество компрессоров	1
Тип хладагента	R600a
Количество хладагента (г)	32 г
Максимальный вес верхней дверцы (холодильника)	32 кг
Вспенивающий агент	Циклопентан

## Производительность / Энергопотребление - НОВЫЙ регламент

 <b>Годовое энергопотребление</b>	185 кВт/год	<b>Эмиссия воздушного акустического шума</b>	38 дБ(А) re 1пВт
<b>Класс энергоэффективности</b>	F	<b>Поддержание температуры при отключении энергии</b>	8,20 ч
<b>Класс эмиссии воздушного акустического шума</b>	C	<b>4* - Мощность замораживания</b>	2,6 кг/сутки
<b>Полный объем</b>	111 л	<b>Климатический класс</b>	SN, N, ST
<b>Сумма объемов морозильников</b>	16 л	<b>EEL</b>	124 %
<b>Сумма объемов холодильного отделения и незамерзающего отделения</b>	94 л		

## Электрическое подключение

<b>Номинальная мощность</b>	110 Вт	<b>Частота тока</b>	50 Гц
<b>Сила тока</b>	0,9 А		





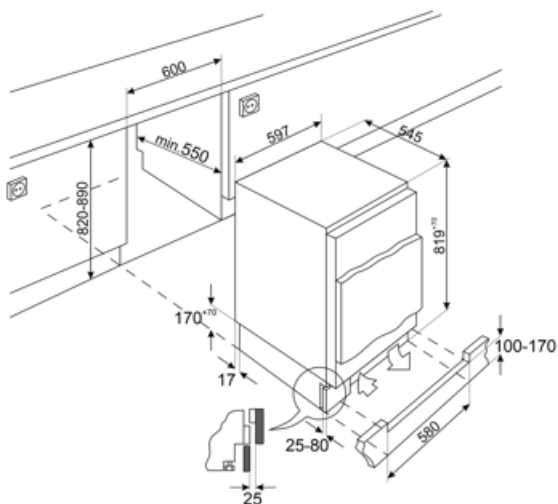

<b>Напряжение</b>	230-240 В	<b>Длина электрического кабеля</b>	240 см
		<b>Тип электрической вилки</b>	Европейская вилка для переменного тока

## Логистическая информация

<b>Ширина изделия (мм)</b>	596 мм	<b>Высота изделия</b>	819 мм
<b>Ширина ниши для встраивания</b>	600 мм	<b>Высота ниши для встраивания</b>	820 мм
<b>Глубина без ручек</b>	547 мм	<b>Ширина с дверцей, открытой на 90° (мм)</b>	777 мм
<b>Глубина ниши для встраивания</b>	550 мм		



## Symbols glossary

- |  |  |   |  |
|--|--|---|--|
|  | Морозильная камера 4 **** для лучшей сохранности продуктов.  |  | A+: класс энергоэффективности A+ помогает сэкономить до 10% энергии по сравнению с классом A. Гарантируется максимальная производительность при минимальном потреблении. |
|  | Цифровой дисплей: для отображения выбранных программ, функций и опций, а также времени до конца цикла. |  | Светодиодное внутреннее освещение: более энергоэффективный и долговечный способ освещения внутреннего пространства прибора.  |
|  | Высота ниши для встраивания  |  | Класс энергоэффективности F  |