

U8C082DF



Ürün Ailesi	Buzdolabı
Kurulum	Ankastre
Kategori	Tezgahın altında
Ankastre niş	82 - 87
Referans genişlik	60'a kadar cm
Referans yükseklik	100'e kadar cm
Soğutma tipi	Statik
Buz çözme	Manüel
Menteşe tipi	Kapıdaki kapı
Menteşe pozisyonu	Sağ
Ters çevrilebilir kapı	Evet
EAN kodu	8017709295493



Estetik



Estetik	Üniversal	Logo	Silk screen
Renk	Beyaz	Kapı rafları profil rengi	Gümüş
Tasarım	Düz	Çekmece profil rengi	Gümüş
Malzeme	Sac	Cam raf profili rengi	Krom
Yan malzeme	Çelik	Ekran	LED
Yan renk	Beyaz	Ekran pozisyonu	İç (soğuk oda)

Buzdolabı bölme özellikleri



Ayarlanabilir raf sayısı	2	Sebzelik Kapağı	Evet
Meyve ve sebze çekmecesinin sayısı	1	Sebzelik / sebze çekmecesinin kapağı	Plastik
Shelves material	Cam	Buzdolap içi aydınlatma	Evet
Sebzelik / sebze çekmecesinin kapağı	Standart	İç ışık tipi (buzdolabı)	LED

Buzdolabı İç Kapısı

Şeffaf kapaklı kapı rafı sayısı	1	Şişe rafı sayısı	1
Tel destekli ayarlanabilir kapı rafları	Evet	Tel destekli şişe rafları	Evet

Buzdolabının diğer özellikleri

Aksesuarlar Kit listeria, Yumurta tepsisi

Dondurucu bölme özellikleri

İç dondurucu bölmesi Evet

Diğer teknik özellikler

Fonksiyonlar ekranı	Süper işlem, Sıcaklık ayarı
Sıcaklık kontrolü tipi	Elektronik
Kompresör sayısı	1
Soğutucu gaz tipi	R600a
Soğutucu Akışkan Miktarı (gr)	32 g
Maksimum kapı paneli ağırlığı (buzdolabı)	32 kg
Foam agent	Cyclopentane

Performans / Enerji Etiketleri - Düzen. 2019

			
Yıllık enerji tüketimi	185 kWh/a	Havadan yayılan akustik gürültü emisyonları	38 dB(A) re 1 pW
Enerji verimliliği sınıfı	F	Sıcaklık Artış Süresi	8,20 h
Havadaki akustik gürültü emisyon sınıfı	C	4 yıldız - Dondurma kapasitesi	2,6 kg/24h
Toplam net hacim	111 l	İklim sınıfları	SN, N, ST
Dondurucu bölme(ler)in hacimlerinin toplamı	16 l	EEL	124 %
Soğutma bölme(ler)in ve dondurulmamış bölme(ler)in hacimlerinin toplamı	94 l		

Elektrik Bağlantısı





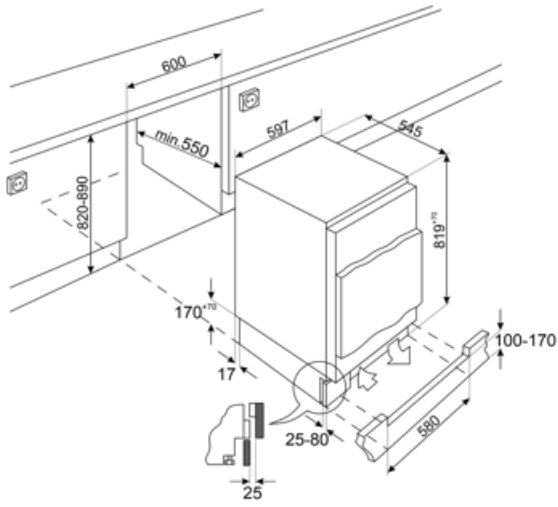

Elektrik bağlantısı derecesi	110 W	Frekans (Hz)	50 Hz
Akım	0,9 A	Güç kaynağı kablo uzunluğu	240 cm
Voltaj (V)	230-240 V	Fiş	(F;E) Schuko

Lojistik Bilgisi

Genişlik	596 mm	Yükseklik	819 mm
Ankastre niş genişliği	600 mm	Ankastre niş yüksekliği	820 mm
Kulpsuz derinlik	547 mm	Maksimum kapı açıklığı ile ürün genişliği	777 mm
Ankastre niş derinliği	550 mm		



Symbols glossary

-  Yiyeceklerin daha iyi korunması için 4 yıldızlı dondurma bölümü.
-  Enerji verimliliği sınıfı F
-  LED iç aydınlatma: Cihazın içini aydınlatmanın daha enerji verimli ve uzun ömürlü bir yoludur.
-  A+: A+ enerji verimliliği sınıfı, sınıf A'ya kıyasla % 10'a kadar enerji tasarrufu sağlamaya yardımcı olur. Minimum tüketimle maksimum performans sağlanır.
-  LED ekran: seçilen programları, fonksiyonları, seçenekleri ve çevrim bitimine kalan süreyi gösteren ekrandır.
-  Ankastré niş