

# U8C082DF



<b>Сімейство продуктів</b>	Холодильник
<b>Встановлення</b>	Вбудовувана
<b>Категорія</b>	Під стільницю
<b>Ніша для вбудовування</b>	82 - 87
<b>Рекомендуемая ширина</b>	До 60
<b>Рекомендуемая высота</b>	До 100
<b>Тип охолодження</b>	Статичний
<b>Розморожування</b>	Ручна
<b>Кріплення фасадів</b>	Жорстке кріплення
<b>Дверний упор</b>	Права
<b>Дверцята перенавішувані</b>	Так
<b>Код EAN</b>	8017709295493



## Естетика



<b>Естетика</b>	Универсальный	<b>Логотип</b>	Серіографія
<b>Колір</b>	Білий	<b>Цвет профиля на полках дверцы</b>	Сріблястий
<b>Дизайн</b>	Плоский	<b>Цвет профиля на выдвижных ящиках</b>	Сріблястий
<b>Матеріал</b>	Сталь	<b>Цвет профиля на стеклянных полках</b>	Хром
<b>Матеріал боковин</b>	Сталь	<b>Дисплей</b>	LED
<b>Колір бічних панелей</b>	Білий	<b>Расположение дисплея</b>	Интерьер (холодильное отделение)

## Характеристики холодильного відділення



<b>Кількість регульованих полиць</b>	2	<b>Кришка ящика</b>	Так
<b>Кількість ящиків для овочів і фруктів</b>	1	<b>Тип кришки ящика для овочів і фруктів</b>	Скло
<b>Тип регульованих полиць</b>	Скло	<b>Внутрішнє підсвічування холодильного відділення</b>	Так
<b>Тип кришки ящика для овочів і фруктів</b>	Стандартний	<b>Тип підсвічування холодильного відділення</b>	LED

## Дверцята холодильного відділення

Кількість полиць з прозорою кришкою	1	Кількість полиць для пляшок	1
Регульована полиця з металевою окантовкою	Так	Полиця для пляшок з металевою окантовкою	Так

## Інші характеристики холодильного відділення

Акcesуари	Kit listeria, Підставка для яєць
-----------	----------------------------------

## Характеристики морозильного відділення

Внутрішня морозильна камера	Так
-----------------------------	-----

## Інші технічні характеристики

Тип контролю температури	Електронний
Кількість компресорів	1
Тип холодагенту	R600a
Кількість холодагенту (г)	32 г
Максимальна вага верхніх дверцят (холодильника)	32 кг
Холодагент	Циклопентан

## Производительность / Энергопотребление - НОВЫЙ регламент

 <b>Годовое энергопотребление</b>	185 кВт/год	<b>Рівень шуму при викиді повітря</b>	38 дБ(А) re 1пВт
<b>Клас енергоефективності</b>	F	<b>Автономне збереження температури при відключенні енергії</b>	8.20 ч
<b>Класс эмиссии воздушного акустического шума</b>	C	<b>4* - Мощность замораживания</b>	2.6 кг/сутки
<b>Полный объем</b>	111 л	<b>Кліматичний клас</b>	SN, N, ST
<b>Сумма объемов морозильников</b>	16 л	<b>EEI</b>	124 %
<b>Сумма объемов холодильного отделения и незамерзающего отделения</b>	94 л		

## Електричне підключення

Тип електричної вилки	(F;E) Schuko	Напруга (В)	230-240 В
Номінальна потужність	110 Вт	Частота струму (Гц)	50 Гц

Сила струму (А)





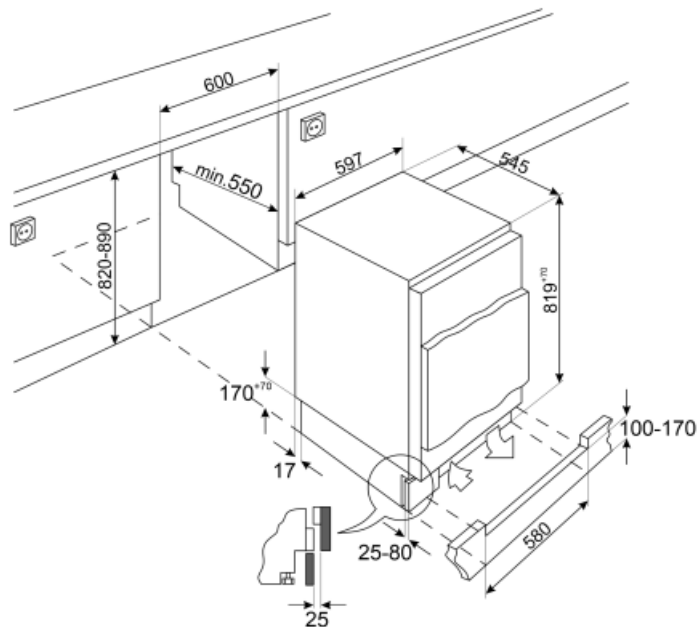

0,9 А

Довжина електричного кабелю 240 см

кабелю



## Symbols glossary (ТТ)

- |  |  |   |   |
|--|--|---|---|
|  | Морозильная камера 4 **** для лучшей сохранности продуктов.  |  | Светодиодный дисплей: для отображения выбранных программ, функций и опций, а также времени до конца цикла.                  |
|  | A+: класс энергоэффективности A+ помогает сэкономить до 10% энергии по сравнению с классом A. Гарантируется максимальная производительность при минимальном потреблении. |  | Светодиодное внутреннее освещение: более энергоэффективный и долговечный способ освещения внутреннего пространства прибора. |
|  | Высота ниши для встраивания  |  | Класс энергоэффективности F   |