

# UD7122CSP



<b>Семейство продуктов</b>	Холодильник
<b>Установка</b>	Встраиваемый
<b>Категория</b>	Под столешницу
<b>Ниша для встраивания</b>	82 - 87
<b>Тип охлаждения</b>	Статический
<b>Тип петель (шарнира)</b>	Жесткое крепление
<b>Дверной упор</b>	Справа
<b>Дверь перенавешиваемая</b>	Да
<b>EAN-код</b>	8017709206819



## Эстетика

<b>Эстетика</b>	Универсальный	<b>Тип ручки</b>	Фиксированный
<b>Цвет</b>	Белый	<b>Материал боковин</b>	Сталь
<b>Дизайн</b>	Плоский	<b>Цвет боковин</b>	Белый
<b>Материал</b>	Окрашенный металл	<b>Логотип</b>	Шелкография

## Характеристики холодильного отделения



<b>Количество регулируемых полок</b>	2	<b>Крышка ящика для овощей</b>	Да
<b>Количество ящиков для овощей и фруктов</b>	1	<b>Тип крышки ящика для овощей и фруктов</b>	Стекло
<b>Тип регулируемых полок</b>	Стекло	<b>Внутренняя подсветка холодильного отделения</b>	Да
<b>Тип ящика для овощей и фруктов</b>	Стандартный	<b>Тип подсветки холодильного отделения</b>	LED

## Дверца холодильного отделения

<b>Количество полок с прозрачной крышкой</b>	1	<b>Количество полок для бутылок</b>	1
<b>Регулируемая полка с металлической окантовкой</b>	Да	<b>Полка для бутылок с металлической окантовкой</b>	Да

## Другие характеристики холодильного отделения

Аксессуары —, Подставка для яиц

## Характеристики морозильного отделения

Внутренняя морозильная камера Да

## Другие технические характеристики

Тип контроля температуры	Электромеханический
Количество компрессоров	1
Тип хладагента	R600a
Количество хладагента (г)	32 г
Максимальный вес верхней дверцы (холодильника)	31 кг
Вспенивающий агент	Циклопентан

## Производительность / Энергопотребление - НОВЫЙ регламент



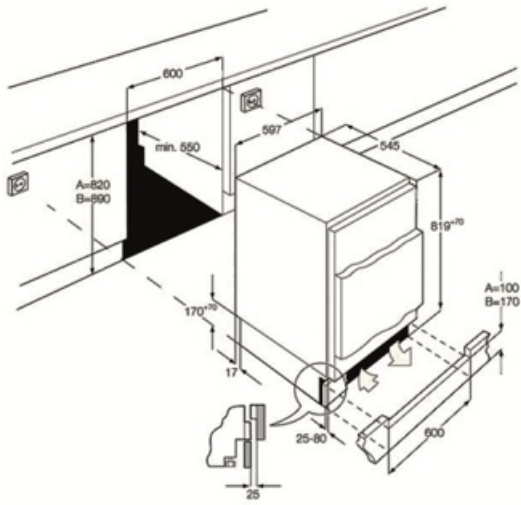

 <b>Годовое энергопотребление</b>	185 кВт/год	<b>Сумма объемов холодильного отделения и незамерзающего отделения</b>	94 л
<b>Класс энергоэффективности</b>	F	<b>Эмиссия воздушного акустического шума</b>	38 дБ(A) re 1пВт
<b>Класс эмиссии воздушного акустического шума</b>	C	<b>Климатический класс</b>	N, ST
<b>Полный объем</b>	111 л	<b>ЕЕI</b>	124 %
<b>Сумма объемов морозильников</b>	16 л		

## Электрическое подключение

<b>Тип электрической вилки</b>	(F;E) Schuko	<b>Напряжение</b>	230-240 В
<b>Номинальная мощность</b>	110 Вт	<b>Частота тока</b>	50 Гц
<b>Сила тока</b>	0.9 А	<b>Длина электрического кабеля</b>	180 см



## Symbols glossary (ТТ)

-  Морозильная камера 4 \*\*\*\* для лучшей сохранности продуктов.
-  Светодиодное внутреннее освещение: более энергоэффективный и долговечный способ освещения внутреннего пространства прибора.
-  Класс энергоэффективности F
-  А+: класс энергоэффективности А+ помогает сэкономить до 10% энергии по сравнению с классом А. Гарантируется максимальная производительность при минимальном потреблении.
-  Высота ниши для встраивания