

VFU34BRX

Materiale	Acciaio inox
Tipologia	Vasca monostampo
Numero vasche	1
Codice EAN	8017709366063



Estetica



Estetica	Universale	Tipo incasso	Filotop, Flat, Sottotop
Colore	Ottone	Logo	Imbutito
Finitura	PVD Spazzolato	Forato / predisposto per foratura	Non forato
Serie	Mira		

	Tipologia vasca	Dimensioni vasca, L x P x A (mm)	Profondità vasca (mm)	Raggio angolare vasca	Trooppieno vasca	Posizione scarico vasca	Dimensione scarico vasca
Vasca	Raggiata	340 x 400 x 200	200	15	Si, a filo	A parete	3.5"

Caratteristiche Tecniche



Caratteristiche trattamento PVD	Spessore del trattamento, Eco-friendly, Facile da pulire, Ipoallergenico	Altezza da top cucina	1 mm
Dimensioni del prodotto (mm)	200x382x442 mm	Misura mobile incasso	45 cm
Dimensioni foro incasso sopratop (mm)	370*430 mm	Numero ganci	4
Dimensioni foro incasso sottotop (mm)	344*404 mm	Tipologia ganci	Ganci standard + sottotop
Raggio angolare foro incasso sottotop	17 mm	Possibilità di installare il tritarifiuti	Si

Dotazione accessori Inclusi

Dotazione accessori montaggio	Piletta, Sifone salvaspazio con attacco lavastoviglie, Ganci montaggio, Silicone
-------------------------------	--

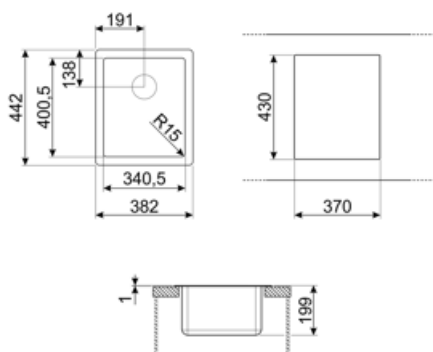

Accessori Compatibili



KITFD050

Tritarifiuti 0,5 HP, Motore: 1/2 potenza,
Adatto a tutti i lavelli con scarico da 3
1/2 "



KITFD100

Tritarifiuti 1 HP, Motore: 1/2 potenza,
Adatto a tutti i lavelli con scarico da 3
1/2"



KITFD075









Tritarifiuti 0,75 HP, Motore: 1/2
potenza, Adatto a tutti i lavelli con
scarico da 3 1/2 "



STABMIX

Stabilizzatore miscelatore

Glossario simboli

	Dimensione del mobile base: Dimensione del mobile base necessaria per l'installazione del lavello.		Indica la profondità della vasca.
	Flat: modalità di installazione del lavello con bordo piatto che si appoggia discretamente al top di lavoro.		Filotop: tipologia di installazione che permette al piano e al lavello di integrarsi perfettamente al top della cucina.
	Sottotop: modalità di installazione del lavello o del piano cottura direttamente sotto il piano di lavoro, permettendo di sfruttarne tutta la superficie.		Facile da pulire
	Lo spessore del trattamento PVD è tra 0,2mm e 2mm		Il trattamento PVD è ipoallergenico e può essere tranquillamente usato a contatto con gli alimenti
	Il processo produttivo del trattamento PVD è 100% green e rispettoso dell'ambiente		

Benefit

Vasca singola

Una singola vasca per maggiore adattabilità, capacità e ottimizzazione dello spazio

Tritarifiuti

Possibilità di installare il tritarifiuti KITFD100 per eliminare facilmente i rifiuti organici risparmiando tempo e fatica

Il tritarifiuti è la soluzione ideale per una cucina pulita e sostenibile: semplice da usare e compatto, elimina direttamente dal lavello i rifiuti organici, riducendo gli odori in cucina e migliorando l'igiene.