

# VFU40CUX

Matériau de l'évier  
Type  
Nombre de cuves  
Code EAN

Inox  
Cuve emboutie  
1  
8017709366087



## Esthétique



<b>Esthétique</b>	Universel	<b>Type d'encastrement</b>	Affleurant, Plat, Sous-plan
<b>Couleur</b>	Cuivre	<b>Logo</b>	Embouti
<b>Finition</b>	PVD Brossé	<b>Troué / Prépercé</b>	Non prépercé
<b>Série</b>	Mira		

	Type de cuve	Dimensions de la cuve en mm (L x P x H)	Profondeur de la cuve (mm)	Rayon des coins de la cuve (mm)	Trop-plein de la cuve	Position trou d'évacuation de la cuve	Dimensions du trou d'évacuation de la cuve
Cuve	Rayon minimum	400 x 400 x 200	200	15	Oui, à fil	Au mur	3.5" - 90 mm

## Technologie



<b>Caractéristiques du matériau PVD</b>	Épaisseur du revêtement, Écologique, Joint pré-monté, Hypoallergénique	<b>Hauteur depuis le plan de travail</b>	1 mm
<b>Dimensions du produit (mm)</b>	200x440x440 mm	<b>Mesure du meuble sous-évier</b>	60 cm
<b>Dimensions de la découpe du top (mm)</b>	425*425 mm	<b>Nombre de crochets</b>	8
<b>Largeur encastrement sous plan (mm)</b>	404*404 mm	<b>Type de crochets</b>	Standard + crochets installation sous plan
<b>Rayon des coins de la découpe (mm)</b>	17 mm	<b>Possibilité d'installer un système d'évacuation des déchets</b>	oui

## Accessoires inclus

Accessoires pour  
l'encastrement

Bonde, Siphon avec  
branchement lave-  
vaisselle, Crochets de  
fixation, Silicone

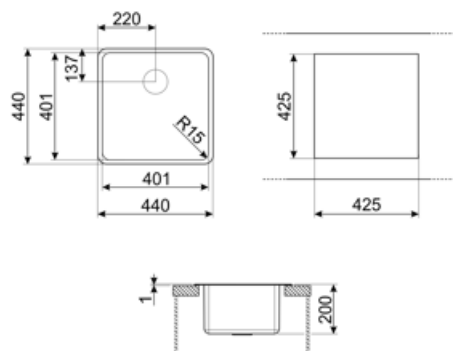

---

## Accessoires Compatibles

---



### **KITFD050**

Broyeur à déchets 0,5 HP Moteur : 1/2 CV Convient à tous les éviers avec sortie des déchets de 3 1/2"



### **KITFD100**

Broyeur à déchets 1 HP Moteur : 1/2 CV Convient à tous les éviers avec sortie des déchets de 3 1/2"



### **KITFD075**









Broyeur à déchets 0,75 HP Moteur : 1/2 CV Convient à tous les éviers avec sortie des déchets de 3 1/2"



### **STABMIX**

Stabilisateur pour mitigeur

## Symbols glossary

	Dimensions du meuble sous évier : Dimensions du meuble sous évier requises pour l'installation de l'évier.		Indique la profondeur de la cuve.
	Flat : Mode d'installation approprié pour les éviers avec un bord plat, d'1 mm.		Affleurant : mode d'installation qui permet à l'évier et à la table de cuisson de s'intégrer parfaitement au plan de travail de la cuisine.
	Sous-plan : Mode d'installation de l'évier ou de la table de cuisson directement sous le plan de travail, permettant d'utiliser toute la surface disponible.		Facile à nettoyer
	Épaisseur du revêtement entre 0,2 mm et 2 mm		Les revêtements PVD sont hypoallergéniques et peuvent être utilisés en contact avec les aliments.
	Le processus de fabrication du traitement PVD est 100 % vert et écologique.		

---

## Benefit (TT)

---

### **Une cuve**

Une seule cuve pour plus d'adaptabilité, de capacité et d'optimisation de l'espace

### **Broyeur de déchets**

Possibilité d'installer le broyeur KITFD100 pour éliminer facilement les déchets organiques, ce qui permet d'économiser du temps et des efforts

Le broyeur de déchets est la solution idéale pour une cuisine propre et durable : simple à utiliser et compact, il élimine les déchets alimentaires directement à partir de l'évier, réduisant ainsi les mauvaises odeurs dans la cuisine et améliorant l'hygiène