

VFU40DKX

Material del fregadero
 Tipología
 Número de cubetas
 Código EAN

Acero inoxidable
 Cubeta monostampa
 1
 8017709366070



Estética



Estética
 Color
 Acabado
 Serie

Universal
 Inox oscuro
 PVD Cepillado
 Mira

Tipo de instalación
 Logo
 Agujero para grifo /
 Agujero para grifo
 precortado

Filotop, Plato, Bajo
 encimera
 Embutido
 No agujero

	Tipología cubeta	Dimensiones cubeta , L x P x A (mm)	Profundidad cubeta (mm)	Radio angular cubeta	Rebosadero	Posición filtro	Dimensión filtro
Cubeta	Rayada	400 x 400 x 200	200	15	Sí, alineado	De pared	3.5"

Características técnicas



Characteristics PVD coating

Espesor del revestimiento, Eco-friendly, Fácil de limpiar, Hipoalergénico

Altura desde encimera de la cocina

1 mm

Dimensiones del producto (mm)

200x440x440 mm

Medida mueble empotrable

60 cm

Dimensiones hueco instalación sobre encimera (mm)

425*425 mm

Número de ganchos

8

Tipología ganchos

Estándar + clip bajo encimera

Possibility to install waste disposal

Sí

Dimensiones hueco 404*404 mm
instalación bajo
encimera (mm)

Radio angular orificio de 17 mm
empotrado

Equipo accesorios incluidos

Equipo accesorios
montaje Cubeta, Sifón con conexión
para lavavajillas, Ganchos
montaje, Silicona

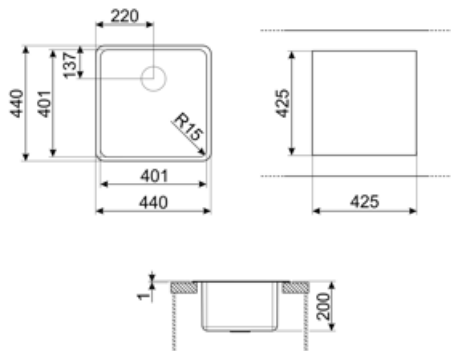

Accesorios Compatible



KITFD050

Triturador de residuos 0,5 HP, Motor: 1/2 caballo de potencia, Se adapta a todos los fregaderos con salida de residuos de 3 1/2"



KITFD100

Triturador de residuos 1 HP, Motor: 1/2 caballo de potencia, compatible con todos los fregaderos con salida de desagüe de 3 1/2".



KITFD075









Triturador de residuos 0,75 HP, Motor: 1/2 caballo de potencia, compatible con todos los fregaderos con salida de desagüe de 3 1/2".



STABMIX

Tap stabiliser

Symbols glossary

- | | | | |
|--|--|---|---|
|  | Tamaño del mueble base: Se requiere el tamaño del gabinete base para la instalación del fregadero. |  | Indica la profundidad de la cubeta del fregadero |
|  | Plano: modo de instalación del fregadero con borde plano que descansa discretamente sobre la encimera. |  | Filotop: tipo de instalación que permite que la parte superior y el fregadero se integren perfectamente con la parte superior de la cocina. |
|  | Undermount: cómo instalar el fregadero o la placa directamente debajo de la superficie de trabajo, lo que le permite aprovechar toda la superficie disponible. |  | Fácil de limpiar |
|  | Espesor del revestimiento entre 0,2 mm y 2 mm |  | Los recubrimientos PVD son hipoalergénicos y aptos para su uso en contacto con alimentos. |
|  | El proceso de fabricación del tratamiento PVD es 100 % ecológico y respetuoso con el medio ambiente. | | |

Benefit (TT)

Un solo seno para una mayor adaptabilidad, capacidad y optimización del espacio.

Un solo seno para una mayor adaptabilidad, capacidad y optimización del espacio.

Kit para la eliminación de residuos

Posibilidad de instalar el KITFD100 para desechar fácilmente los residuos orgánicos, ahorrando tiempo y esfuerzo.

La eliminación de residuos es la solución ideal para una cocina limpia y sostenible: fácil de usar y compacto, elimina los restos de comida directamente desde el fregadero, reduciendo los malos olores y mejorando la higiene.