

VFU50BRX

Materiale	Acciaio inox
Tipologia	Vasca monostampo
Numero vasche	1
Codice EAN	8017709366124



Estetica



Estetica	Universale	Tipo incasso	Filotop, Flat, Sottotop
Colore	Ottone	Logo	Imbutito
Finitura	PVD Spazzolato	Forato / predisposto per foratura	Non forato
Serie	Mira		

	Tipologia vasca	Dimensioni vasca, L x P x A (mm)	Profondità vasca (mm)	Raggio angolare vasca	Trooppieno vasca	Posizione scarico vasca	Dimensione scarico vasca
Vasca	Raggiata	500 x 400 x 200	200	15	Si, a filo	A parete	3.5"

Caratteristiche Tecniche



Caratteristiche trattamento PVD	Spessore del trattamento, Eco-friendly, Facile da pulire, Ipoallergenico	Altezza da top cucina	1 mm
Dimensioni del prodotto (mm)	200x540x440 mm	Misura mobile incasso	60 cm
Dimensioni foro incasso sopratop (mm)	525*425 mm	Numero ganci	8
Dimensioni foro incasso sottotop (mm)	504*404 mm	Tipologia ganci	Ganci standard + sottotop
Raggio angolare foro incasso sottotop	17 mm	Possibilità di installare il tritarifiuti	Si

Dotazione accessori Inclusi

Dotazione accessori
montaggio

Piletta, Sifone salvaspazio
con attacco lavastoviglie,
Ganci montaggio, Silicone

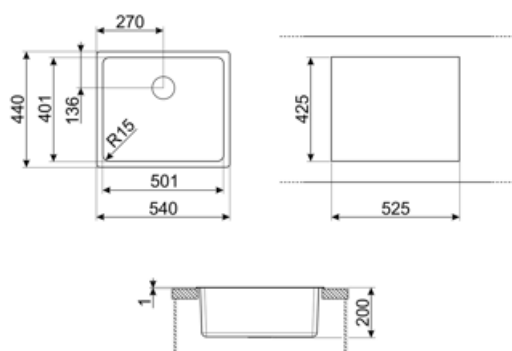

Accessori Compatibili



KITFD050

Tritarifiuti 0,5 HP, Motore: 1/2 potenza,
Adatto a tutti i lavelli con scarico da 3
1/2 "



KITFD100

Tritarifiuti 1 HP, Motore: 1/2 potenza,
Adatto a tutti i lavelli con scarico da 3
1/2"



KITFD075









Tritarifiuti 0,75 HP, Motore: 1/2
potenza, Adatto a tutti i lavelli con
scarico da 3 1/2 "



STABMIX

Stabilizzatore miscelatore

Glossario simboli

	Dimensione del mobile base: Dimensione del mobile base necessaria per l'installazione del lavello.		Indica la profondità della vasca.
	Flat: modalità di installazione del lavello con bordo piatto che si appoggia discretamente al top di lavoro.		Filotop: tipologia di installazione che permette al piano e al lavello di integrarsi perfettamente al top della cucina.
	Sottotop: modalità di installazione del lavello o del piano cottura direttamente sotto il piano di lavoro, permettendo di sfruttarne tutta la superficie.		Facile da pulire
	Lo spessore del trattamento PVD è tra 0,2mm e 2mm		Il trattamento PVD è ipoallergenico e può essere tranquillamente usato a contatto con gli alimenti
	Il processo produttivo del trattamento PVD è 100% green e rispettoso dell'ambiente		

Benefit

Vasca singola

Una singola vasca per maggiore adattabilità, capacità e ottimizzazione dello spazio

Tritarifiuti

Possibilità di installare il tritarifiuti KITFD100 per eliminare facilmente i rifiuti organici risparmiando tempo e fatica

Il tritarifiuti è la soluzione ideale per una cucina pulita e sostenibile: semplice da usare e compatto, elimina direttamente dal lavello i rifiuti organici, riducendo gli odori in cucina e migliorando l'igiene.