

# VFU50CUX

Material del fregadero Acero inoxidable  
 Tipología Cubeta monostampa  
 Número de cubetas 1  
 Código EAN 8017709366117



## Estética



<b>Estética</b>	Universal	<b>Tipo de instalación</b>	Filotop, Plato, Bajo encimera
<b>Color</b>	Cobre	<b>Logo</b>	Embutido
<b>Acabado</b>	PVD Cepillado	<b>Agujero para grifo / Agujero para grifo precortado</b>	No agujero
<b>Serie</b>	Mira		

	Tipología cubeta	Dimensiones cubeta , L x P x A (mm)	Profundidad cubeta (mm)	Radio angular cubeta	Rebosadero	Posición filtro	Dimensión filtro
Cubeta	Rayada	500 x 400 x 200	200	15	Sí, alineado	De pared	3.5"

## Características técnicas



<b>Características del recubrimiento PVD</b>	Espesor del revestimiento, Eco-friendly, Fácil de limpiar, Hipoalergénico	<b>Altura desde encimera de la cocina</b>	1 mm
<b>Dimensiones del producto (mm)</b>	200x540x440 mm	<b>Medida mueble empotrable</b>	60 cm
<b>Dimensiones hueco instalación sobre encimera (mm)</b>	525*425 mm	<b>Número de ganchos</b>	8
		<b>Tipología ganchos</b>	Estándar + clip bajo encimera
		<b>Possibility to install waste disposal</b>	Sí

Dimensiones hueco instalación bajo encimera (mm) 504\*404 mm

Radio angular orificio de empotrado 17 mm

## Equipo accesorios incluidos

Equipo accesorios montaje Cubeta, Sifón con conexión para lavavajillas, Ganchos montaje, Silicona

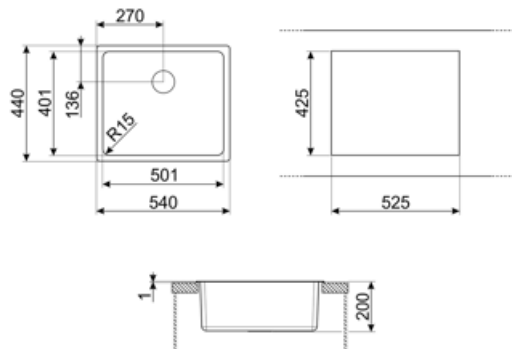

---

## Accesorios Compatible

---



### KITFD050

Triturador de residuos 0,5 HP, Motor: 1/2 caballo de potencia, Se adapta a todos los fregaderos con salida de residuos de 3 1/2"



### KITFD100

Triturador de residuos 1 HP, Motor: 1/2 caballo de potencia, compatible con todos los fregaderos con salida de desagüe de 3 1/2".



### KITFD075









Triturador de residuos 0,75 HP, Motor: 1/2 caballo de potencia, compatible con todos los fregaderos con salida de desagüe de 3 1/2".



### STABMIX

Tap stabiliser

## Symbols glossary

- |  |  |   |   |
|--|--|---|---|
|  | Tamaño del mueble base: Se requiere el tamaño del gabinete base para la instalación del fregadero.   |  | Indica la profundidad de la cubeta del fregadero  |
|  | Plano: modo de instalación del fregadero con borde plano que descansa discretamente sobre la encimera.   |  | Filotop: tipo de instalación que permite que la parte superior y el fregadero se integren perfectamente con la parte superior de la cocina. |
|  | Undermount: cómo instalar el fregadero o la placa directamente debajo de la superficie de trabajo, lo que le permite aprovechar toda la superficie disponible. |  | Fácil de limpiar  |
|  | Espesor del revestimiento entre 0,2 mm y 2 mm  |  | Los recubrimientos PVD son hipoalergénicos y aptos para su uso en contacto con alimentos.   |
|  | El proceso de fabricación del tratamiento PVD es 100 % ecológico y respetuoso con el medio ambiente.   |   |   |

## Benefit (TT)

---

**Un solo seno para una mayor adaptabilidad, capacidad y optimización del espacio.**

Un solo seno para una mayor adaptabilidad, capacidad y optimización del espacio.

### **Kit para la eliminación de residuos**

Posibilidad de instalar el KITFD100 para desechar fácilmente los residuos orgánicos, ahorrando tiempo y esfuerzo.

La eliminación de residuos es la solución ideal para una cocina limpia y sostenible: fácil de usar y compacto, elimina los restos de comida directamente desde el fregadero, reduciendo los malos olores y mejorando la higiene.