

VFU71DKX

Material del fregadero Acero inoxidable
 Tipología Cubeta monostampa
 Número de cubetas 1
 Código EAN 8017709366131



Estética



Estética	Universal	Tipo de instalación	Filotop, Plato, Bajo encimera
Color	Inox oscuro	Logo	Embutido
Acabado	PVD Cepillado	Agujero para grifo / Agujero para grifo precortado	No agujero
Serie	Mira		

	Tipología cubeta	Dimensiones cubeta , L x P x A (mm)	Profundidad cubeta (mm)	Radio angular cubeta	Rebosadero	Posición filtro	Dimensión filtro
Cubeta	Rayada	710 x 400 x 200	200	15	Sí, alineado	De pared	3.5"

Características técnicas



Características del recubrimiento PVD	Espesor del revestimiento, Eco-friendly, Fácil de limpiar, Hipoalergénico	Altura desde encimera de la cocina	1 mm
Dimensiones del producto (mm)	200x750x440 mm	Medida mueble empotrable	80 cm
Dimensiones hueco instalación sobre encimera (mm)	735*425 mm	Número de ganchos	8
		Tipología ganchos	Estándar + clip bajo encimera
		Possibility to install waste disposal	Sí

Dimensiones hueco instalación bajo encimera (mm)

712*402 mm

Radio angular orificio de empotrado 16 mm

Equipo accesorios incluidos

Equipo accesorios montaje

Cubeta, Sifón con conexión para lavavajillas, Ganchos montaje, Silicona

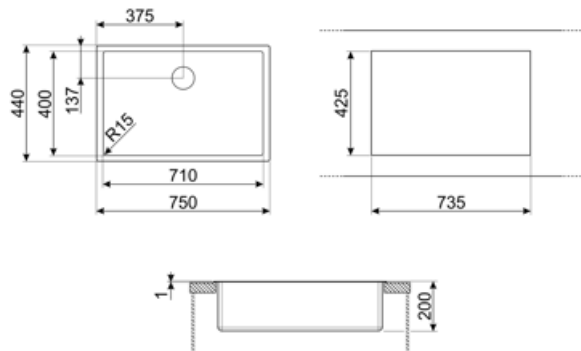

Accesorios Compatible



KITFD050

Triturador de residuos 0,5 HP, Motor: 1/2 caballo de potencia, Se adapta a todos los fregaderos con salida de residuos de 3 1/2"



KITFD100

Triturador de residuos 1 HP, Motor: 1/2 caballo de potencia, compatible con todos los fregaderos con salida de desagüe de 3 1/2".



KITFD075









Triturador de residuos 0,75 HP, Motor: 1/2 caballo de potencia, compatible con todos los fregaderos con salida de desagüe de 3 1/2".



STABMIX

Tap stabiliser

Symbols glossary

	Tamaño del mueble base: Se requiere el tamaño del gabinete base para la instalación del fregadero.		Indica la profundidad de la cubeta del fregadero
	Plano: modo de instalación del fregadero con borde plano que descansa discretamente sobre la encimera.		Filotop: tipo de instalación que permite que la parte superior y el fregadero se integren perfectamente con la parte superior de la cocina.
	Undermount: cómo instalar el fregadero o la placa directamente debajo de la superficie de trabajo, lo que le permite aprovechar toda la superficie disponible.		Fácil de limpiar
	Espesor del revestimiento entre 0,2 mm y 2 mm		Los recubrimientos PVD son hipoalergénicos y aptos para su uso en contacto con alimentos.
	El proceso de fabricación del tratamiento PVD es 100 % ecológico y respetuoso con el medio ambiente.		

Benefit (TT)

Un solo seno para una mayor adaptabilidad, capacidad y optimización del espacio.

Un solo seno para una mayor adaptabilidad, capacidad y optimización del espacio.

Kit para la eliminación de residuos

Posibilidad de instalar el KITFD100 para desechar fácilmente los residuos orgánicos, ahorrando tiempo y esfuerzo.

La eliminación de residuos es la solución ideal para una cocina limpia y sostenible: fácil de usar y compacto, elimina los restos de comida directamente desde el fregadero, reduciendo los malos olores y mejorando la higiene.