

VR12S34

Material del fregadero
Tipología
Número de cubetas
Código EAN

Acero inoxidable
Cubeta soldada
1
8017709308094



Estética



Estética
Color
Acabado
Serie

Universal
Acero inoxidable
Cepillado
Mira

Tipo de instalación

Logo
Agujero para grifo /
Agujero para grifo
precortado

Filotop, Plato, Bajo
encimera
Embutido
No agujero

	Tipología cubeta	Dimensiones cubeta , L x P x A (mm)	Profundidad cubeta (mm)	Radio angular cubeta	Rebosadero	Posición filtro	Dimensión filtro
Cubeta	Rayada	340 x 400 x 200	200	12	Sí, alineado	De pared	3.5"

Características técnicas



Dimensiones del producto (mm) 201x380x440 mm
Dimensiones hueco instalación sobre encimera (mm) 370x430 mm
Dimensiones hueco instalación bajo encimera (mm) 340x400 mm

Altura desde encimera de la cocina 1 mm
Medida mueble empotrable 45, 50 cm
Número de ganchos 8
Tipología ganchos Estándar + clip bajo encimera

Radio angular orificio de 12 mm
empotrado

Equipo accesorios incluidos



Equipo accesorios
montaje

Cubeta, Sifón con conexión
para lavavajillas, Ganchos
montaje, Silicona

Kit desagüe integrado Sí

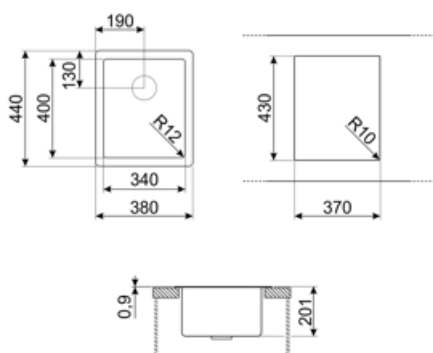

Accesorios Compatible



CB25MN

Single HPE chopping board to fit minimum radius bowls, black matt, measures 250 x 410 H 12 mm, dishwasher safe



COL19

St/Steel colander to fit MINIMUM radius mm bowl, measures 200 x 410 x 26 mm



COL36

St/steel colander for MINIMUM radius bowls, measures 370 x 410 x 30 mm



CB28QU

Single HPL chopping board for minimum radius, oak, measures 280 x 418 H 12 mm



COL19H









St/Steel colander to fit MINIMUM radius mm bowl, measures 200 x 410 x 100 mm



KITPUSH

1 Bowl automatic pop up in AISI304 with push button ONLY for integrated waste kit bowls R12

Symbols glossary

- | | | | |
|--|--|---|--|
|  | Tamaño del mueble base: Se requiere el tamaño del mueble base para la instalación del fregadero. |  | Cupboard width required for sink installation |
|  | Indica la profundidad de la cubeta del fregadero |  | Plano: modo de instalación del fregadero con borde plano que descansa discretamente sobre la encimera. |
|  | Filotop: tipo de instalación que permite que la parte superior y el fregadero se integren perfectamente con la parte superior de la cocina. |  | Undermount: cómo instalar el fregadero o la placa directamente debajo de la superficie de trabajo, lo que le permite aprovechar toda la superficie disponible. |
|  | A unique waste kit totally integrated with the sink gives an elegant effect and guarantees greater hygiene with the continuous surface allowing you to combine convenience with total safety during the food preparation. The new plug design is ergonomic and it's easier to extract. |  | On this sink it is not possible to install the waste disposal |

Benefit (TT)

Un solo seno para una mayor adaptabilidad, capacidad y optimización del espacio.

Un solo seno para una mayor adaptabilidad, capacidad y optimización del espacio.

Kit de desagüe enrasado integrado

Kit de desagüe enrasado integrado para maximizar la eficiencia de tu cocina.

El kit de desagüe enrasado totalmente integrado en acero inoxidable garantiza higiene y seguridad durante la preparación de alimentos, además de aportar una apariencia elegante al fregadero.