

# VR12S34

Matériau de l'évier

Inox

Type

Cuve soudée

Nombre de cuves

1

Code EAN

8017709308094



## Esthétique



Esthétique

Universel

Type d'encastrement

Affleurant, Plat, Sous-plan

Couleur

Inox

Logo

Embouti

Finition

Brossé

Troué / Prépercé

Non prépercé

Série

Mira

	Type de cuve	Dimensions de la cuve en mm (L x P x H)	Profondeur de la cuve (mm)	Rayon des coins de la cuve (mm)	Trop-plein de la cuve	Position trou d'évacuation de la cuve	Dimensions du trou d'évacuation de la cuve
Cuve	Rayon minimum	340 x 400 x 200	200	12	Oui, à fil	Au mur	3.5" - 90 mm

## Technologie



Dimensions du produit (mm)

201x380x440 mm

Mesure du meuble sous-évier

45, 50 cm

Dimensions de la découpe du top (mm)

370x430 mm

Nombre de crochets

8

Largeur encastrement sous plan (mm)

340x400 mm

Type de crochets

Standard + crochets installation sous plan

Rayon des coins de la découpe (mm)

12 mm

Possibilité d'installer un système d'évacuation des déchets

Non

Hauteur depuis le plan de travail

1 mm

## Accessoires inclus



Accessoires pour l'encastrement

Bonde, Siphon avec branchement lave-vaisselle, Crochets de fixation, Silicone

Kit de vidage intégré    oui

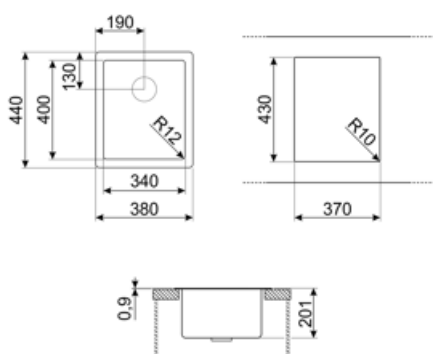

## Accessoires Compatibles



### CB25MN

Planche à découper simple HPE pour les cuves à rayon minimum, noir mat, dimensions 250 x 410 H 12 mm, lavable au lave-vaisselle



### COL19

St/Steel colander to fit MINIMUM radius mm bowl, measures 200 x 410 x 26 mm



### COL36

St/steel colander for MINIMUM radius bowls, measures 370 x 410 x 30 mm



### CB28QU

Single HPL chopping board for minimum radius, oak, measures 280 x 418 H 12 mm



### COL19H









St/Steel colander to fit MINIMUM radius mm bowl, measures 200 x 410 x 100 mm



### KITPUSH

1 Bowl automatic pop up in AISI304 with push button ONLY for integrated waste kit bowls R12

## Symbols glossary

- |  |  |   |  |
|--|--|---|--|
|  | Dimensions du meuble sous évier : Dimensions du meuble sous évier requises pour l'installation de l'évier.   |  | Largeur du meuble requise pour l'installation d'un évier   |
|  | Indique la profondeur de la cuve.  |  | Flat : Mode d'installation approprié pour les éviers avec un bord plat, d'1 mm.  |
|  | Affleurant : mode d'installation qui permet à l'évier et à la table de cuisson de s'intégrer parfaitement au plan de travail de la cuisine.  |  | Sous-plan : Mode d'installation de l'évier ou de la table de cuisson directement sous le plan de travail, permettant d'utiliser toute la surface disponible. |
|  | Kit de vidage intégré : Un kit de vidage unique totalement intégré à l'évier qui donne un effet élégant et garantit une plus grande hygiène grâce à la surface continue qui vous permet de combiner commodité et sécurité totale pendant la préparation des aliments. Le nouveau design de la bonde est ergonomique et l'extraction est plus facile. |  | Sur cet évier, il n'est pas possible d'installer l'évacuation des déchets.   |

## Benefit (TT)

---

### **Une cuve**

Une seule cuve pour plus d'adaptabilité, de capacité et d'optimisation de l'espace

### **Kit de vidage intégré**

Kit de vidage intégré pour optimiser l'efficacité de votre cuisine

Le kit de vidage entièrement intégré en acier inoxydable garantit l'hygiène et la sécurité lors de la préparation des aliments et confère à l'évier une apparence élégante