

# VR12S34

<b>Матеріал мийки</b>	Нержавіюча сталь
<b>Тип продукту</b>	Чаша зварна
<b>Кількість чаш</b>	1
<b>Код EAN</b>	8017709308094



## Естетика



<b>Естетика</b>	Універсальний	<b>Серія</b>	Mira
<b>Колір</b>	Нержавіюча сталь	<b>Тип вбудовування</b>	Монтаж урівень, Плаский, Під стільницю
<b>Оздоблення</b>	Матова	<b>Логотип</b>	Штампований

	Тип чаші	Розмір чаші	Глибина чаші (мм)	Радіус заокруглення чаші	Переливання	Положення корзинчатого вентиля	Розмір корзинчатого вентиля
Чаша	Мінімальний радіус	340 x 400 x 200	200	12	Так, монтаж врівень	У стінки чаші	3,5 дюйму

## Технічні характеристики



<b>Габаритні розміри виробу (мм)</b>	201x380x440 мм	<b>Встановлення з бортиком</b>	1 мм
<b>Розміри вирізу</b>	370x430 мм	<b>Встановлення в базу</b>	45, 50 см
<b>Размер выреза, установка под столешницу (мм)</b>	340x400 мм	<b>Кількість затискачів</b>	8
<b>Радіус заокруглення шаблону для вирізу</b>	12 мм	<b>Тип затискачів</b>	Стандартные крепежи и для и=установки под столешницу

## Аксессуары в комплекте



### Аксессуары для вбудовування

Корзинчатий вентиль,  
Сифон з можливістю підключення посудомийної або пральної машини,  
Фіксувальні затискачі,  
Силікон

### Встроенный плоский сливной комплект

Так

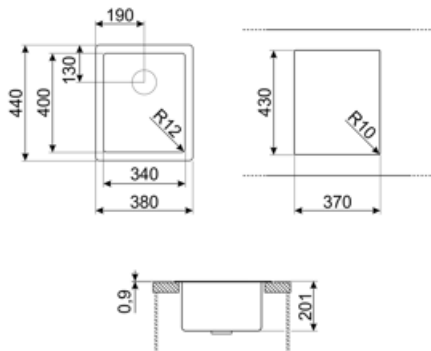

## Compatible Accessories



### CB25MN

Разделочная доска из HPL пластика для чаш минимального радиуса, черная матовая, размеры 250 x 410 x 12 мм, можно мыть в посудомоечной машине



### COL19

Коландер из нержавеющей стали для чаши МИНИМАЛЬНОГО радиуса, размеры 200 x 410 x 26 мм



### COL36

Коландер из нержавеющей стали для чаши МИНИМАЛЬНОГО радиуса, размеры 370 x 410 x 30 мм



### CB28QU

Разделочная доска из HPL пластика, для моек минимального радиуса, цвет дуб, размеры 280 x 418 x 12 мм











### COL19H

Коландер из нержавеющей стали для чаши МИНИМАЛЬНОГО радиуса, размеры 200 x 410 x 100 мм



### KITPUSH

## Symbols glossary

	Ширина шкафа, необходимого для установки мойки		Ширина шкафа, необходимого для установки мойки
	Глубина мойки - в зависимости от модели глубина может быть от 13 до 24,5 см.		Flat: установка изделия с плоским краем.
	Установка вровень со столешницей: модели моек/варочных панелей, которые встроены вровень со столешницей кухонного гарнитура.		Монтаж под столешницу: мойка закреплена под столешницей, что расширяет рабочую поверхность и увеличивает глубину мойки.
	Уникальный сливной комплект, полностью интегрированный с мойкой, создает элегантный вид и гарантирует лучшую гигиену благодаря сплошной поверхности, позволяющей сочетать удобство с полной безопасностью во время приготовления пищи. Новый дизайн клапана эргономичен, и его легче извлекать.		На эту мойку нельзя установить слив

---

## Benefit (TT)

---

### **Одна чаша**

Одна чаша для большей адаптивности, вместимости и оптимизации пространства

### **Интегрированный комплект для смыва отходов**

Интегрированный комплект для смыва отходов, позволяющий максимально повысить эффективность вашей кухни

Полностью интегрированный комплект для слива отходов из нержавеющей стали гарантирует гигиену и безопасность во время приготовления пищи, а также придает мойке элегантный вид.