

VR12S3434

Material do lava louça

Aço inox

Tipo de lava louça

Cuba soldada

Nº de cubas

2

Código EAN

8017709308124



Design



Design

Universal

Instalação

Instalação à face (alinhada com a bancada), Instalação plana, Instalação inferior

Design

Série Mira

Cor

Aço inox

Logótipo

Logótipo embutido

Acabamentos

Escovado

Furo para a misturadora

Lava louça sem furo para misturadora

	Tipologia de cuba	Espessura do aço das cubas	Dimensões da cuba direita, LxPxA	Profundidade da cuba (mm)	Raio angular das cubas	Furo de escoamento de excesso de água	Posição da válvula de escoamento	Diâmetro das válvulas de escoamento
Cuba direita	Cuba com cantos Radius	1	340 x 400 x 200	200	12	Furo de escoamento de excesso de água plano	Válvula de escoamento à parede	ø 3.5"
Cuba esquerda	Cuba com cantos Radius	1	340 x 400 x 200	200	12	Furo de escoamento de excesso de água plano	Válvula de escoamento à parede	ø 3.5"

Especificações técnicas



Espessura da moldura 1 mm

Medida do móvel de encastre

80, 90 cm

Dimensões do produto (mm)	201x740x440 mm	Largura da divisória das cubas	25 mm
Dimensões do furo para encaixe (mm)	730*430 mm	Número de ganchos de fixação	10
Dimensão do recorte sob a superfície	700*400 mm	Tipologia de ganchos de fixação	Standard + undermount clip
Altura relativamente ao tampo da cozinha	1 mm		

Acessórios incluídos



Fornecido com acessórios para instalação

Válvula de escoamento,
Sifão com ligação à máquina de lavar louça,
Ganchos de fixação, Silicone

Kit descarga de resíduos Sim

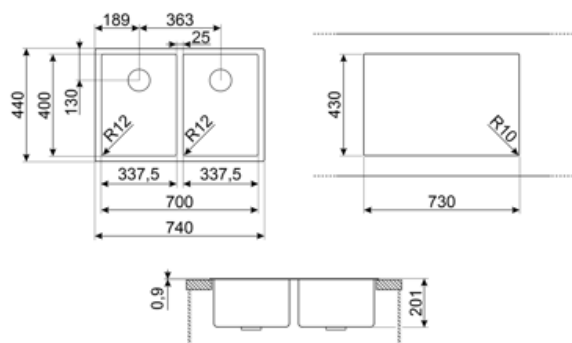

Not included accessories



CB25MN

Single HPE chopping board to fit minimum radius bowls, black matt, measures 250 x 410 H 12 mm, dishwasher safe



COL19

St/Steel colander to fit MINIMUM radius mm bowl, measures 200 x 410 x 26 mm



COL36

St/steel colander for MINIMUM radius bowls, measures 370 x 410 x 30 mm



CB28QU

Single HPL chopping board for minimum radius, oak, measures 280 x 418 H 12 mm



COL19H







St/Steel colander to fit MINIMUM radius mm bowl, measures 200 x 410 x 100 mm



KITPUSH

1 Bowl automatic pop up in AISI304 with push button ONLY for integrated waste kit bowls R12

Symbols glossary

- | | | | |
|--|--|---|--|
|  | Identifica a largura mínima, em centímetros, necessária no móvel para instalar o lava-louça |  | Altura da cuba: Permite ter uma perceção da capacidade para receber louça. |
|  | O lava-louça é instalado à face com a bancada não havendo qualquer relevo entre a bancada e o lava-louça |  | Instalação à face. Modelos de placas e lava-louças para serem instalados à face. |
|  | O lava-louça é instalado debaixo da bancada, maximizando toda a bancada disponível. Esta solução é designada como cuba porque não inclui o escorredor. |  | A unique waste kit totally integrated with the sink gives an elegant effect and guarantees greater hygiene with the continuous surface allowing you to combine convenience with total safety during the food preparation. The new plug design is ergonomic and it's easier to extract. |
|  | On this sink it is not possible to install the waste disposal | | |

Benefit (TT)

Two bowls

Two bowls for greater versatility and dual functionality

Integrated flush waste kit

Integrated flush waste kit to maximise the efficiency of your kitchen

The fully integrated flush waste kit in stainless steel guarantees hygiene and safety during food preparation as well as giving the sink an elegant appearance