

# VR12S34RS

**Material der Spüle** Edelstahl  
**Beckenart** Geschweißtes Becken  
**Anzahl der Spülbecken** 1  
**EAN-Code** 8017709308148

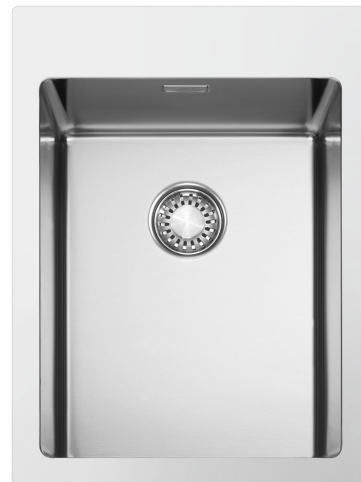

## Ästhetik



<b>Ästhetik</b>	Neutral	<b>Montageart</b>	Flächenbündig, Flachrahmen für Auflage - Randhöhe 1mm
<b>Serie</b>	Mira	<b>Markenlogo</b>	Geprägt
<b>Farbe</b>	Edelstahl	<b>Hahnlochbohrung</b>	2
<b>Oberfläche</b>	Gebürstet		

	Art des Beckens	Abmessungen Becken BxTxH (mm)	Tiefe Becken (mm)	Eckradius Becken	Beckenüberlauf	Position Beckenablauf	Korbventil
Becken	Minimalradius	340 x 400 x 200	200	12	Beckenbündig	Hinten	3 ½"

## Technische Eigenschaften



<b>Abmessungen der Spüle HxBxT (mm)</b>	201x390x510 mm	<b>Ø Hahnlochbohrung</b>	35 mm
<b>Abmessungen Ausschnitt BxT (mm)</b>	375*495 mm	<b>Exzenter-Ablauffunktion</b>	1 Becken
<b>Randhöhe</b>	1 mm	<b>Typ Exzenter-Ablauffernbedienung</b>	Druckknopf
<b>Nischenmaß</b>	45 cm	<b>Anzahl der Befestigungshaken</b>	7
<b>Hahnlochbohrung</b>	Ja	<b>Art der Befestigungshaken</b>	Auflage

## Serienzubehör



<p><b>Serien-Montagezubehör</b></p>	<p>Ab- und Überlaufgarnitur, Siphon mit Schlauchanschluss, Befestigungshaken, Druckknopf-Exzenter- Ablauffernbedienung</p>	<p><b>Integrierte Ab- und Überlaufgarnitur</b></p>	<p>Ja</p>
-------------------------------------	--	--	-----------

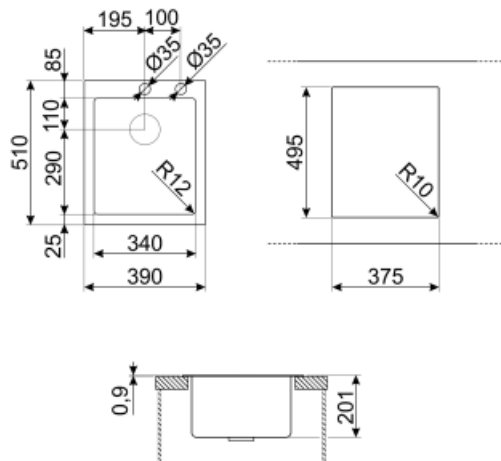

## Sonderzubehör



### KITPUSH

Exzenter-Ablauffernbedienung aus Edelstahl mit Druckknopf für Becken R12 mm.



### COL19H

Abtropfbecken gelocht aus Edelstahl mit Kunststoffecken, kompatibel für Becken mit Minimalradius. Abmessungen LxBxH: 410x200x100 mm



### CB25MN

HPE-Schneidebrett in Schwarz-Matt, spülmaschinengeeignet, kompatibel für Becken mit Minimalradius. Abmessungen LxBxH: 410x250x12 mm



### COL36

Abtropfbecken gelocht aus Edelstahl mit Kunststoffecken, kompatibel für Becken mit Minimalradius. Abmessungen LxBxH: 418x280x12 mm



### COL19

Abtropfbecken gelocht aus Edelstahl mit Kunststoffecken, kompatibel für Becken mit Minimalradius. Abmessungen LxBxH: 410x200x26 mm







### CB28QU

HPE-Schneidebrett in Oak, kompatibel für Becken mit Minimalradius. Abmessungen LxBxH: 418 x 280 x 12 mm.

---

## Symbols glossary (TT)

---

- |  |  |   |   |
|--|--|---|---|
|  | Cupboard width required for sink installation  |  | Sink depth - depending on the model, the depth can be from 13 to 24,5   |
|  | Flat: Installation of product with flat edge.  |  | Flush-fitted installation: Models of sinks/hobs which are integrated flush with the tabletop of a kitchen unit. |
|  | A unique waste kit totally integrated with the sink gives an elegant effect and guarantees greater hygiene with the continuous surface allowing you to combine convenience with total safety during the food preparation. The new plug design is ergonomic and it's easier to extract. |   |   |