

# VR12S4040

**Materiale** Acciaio inox  
**Tipologia** Vasca saldata  
**Numero vasche** 2  
**Codice EAN** 8017709308131



## Estetica



**Estetica** Universale  
**Serie** Mira  
**Colore** Acciaio inox  
**Finitura** Spazzolato  
**Tipo incasso** Filotop, Flat, Sottotop  
**Logo** Imbutito  
**Forato / predisposto per foratura** Non forato

	Tipologia vasca dx	Spessore acciaio vasca (mm)	Dimensioni vasca dx, L x P x A (mm)	Profondità vasca dx (mm)	Raggio angolare vasca dx	Troppopieno vasca	Posizione scarico vasca	Dimensione scarico vasca
Vasca dx	Raggiata	1	400 x 400 x 200	200	12	Si, perimetrale	A parete	3.5"
Vasca sx	Raggiata	1	400 x 400 x 200	200	12	Si, a filo	A parete	3.5"

## Caratteristiche Tecniche



**Spessore invaso** 1 mm  
**Altezza da top cucina** 1 mm  
**Dimensioni del prodotto (mm)** 201x840x440 mm  
**Misura mobile incasso** 90, 100 cm  
**Dimensioni foro incasso sopratop (mm)** 830\*430 mm  
**Larghezza cavallotto** 25 mm  
**Dimensioni foro incasso sottotop (mm)** 800\*400 mm  
**Numero ganci** 10  
**Tipologia ganci** Ganci standard + sottotop

Raggio angolare foro 12 mm  
incasso sottotop

## Dotazione Accessori Inclusi



**Dotazione accessori  
montaggio**

Piletta, Sifone salvaspazio  
con attacco lavastoviglie,  
Ganci montaggio, Silicone

**Piletta integrata flat**

Si

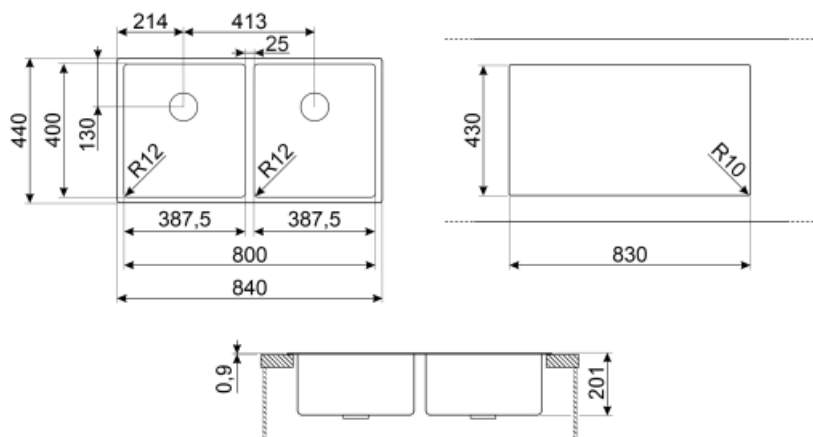

---

## Accessori non inclusi

---



### KITPUSH

Pop up automatico 1 vasca in AISI304 con comando push SOLO per vasche con piletta integrata R12



### COL19H

Scolapasta in acciaio per vasca raggio MINIMO, misure 200 x 410 x 100 mm



### CB25MN

Tagliere singolo in HPE adatto per vasca raggio minimo, nero opaco, misure 250 x 410 H 12 mm, lavabile in lavastoviglie



### COL36

Scolapasta in acciaio per vasca raggio MINIMO, misure 370 x 410 x 30 mm



### COL19







Scolapasta in acciaio per vasca raggio MINIMO, misure 200 x 410 x 26 mm



### CB28QU

Tagliere singolo in HPL adatto per vasca raggio minimo, quercia, misure 280 x 418 H 12 mm

## Glossario simboli

- |  |  |   |   |
|--|--|---|---|
|  | Dimensione del mobile base: Dimensione del mobile base necessaria per l'installazione del lavello.   |  | Dimensione del mobile base: Dimensione del mobile base necessaria per l'installazione del lavello.  |
|  | Indica la profondità della vasca.  |  | Flat: modalità di installazione del lavello con bordo piatto che si appoggia discretamente al top di lavoro.  |
|  | Filotop: tipologia di installazione che permette al piano e al lavello di integrarsi perfettamente al top della cucina.  |  | Sottotop: modalità di installazione del lavello o del piano cottura direttamente sotto il piano di lavoro, permettendo di sfruttarne tutta la superficie. |
|  | Una piletta di scarico in acciaio completamente integrata nel lavello che, oltre a conferire un aspetto elegante, garantisce igiene e sicurezza durante la preparazione dei cibi. Il design della nuova piletta è ergonomico e più facile da estrarre. |   |   |