

# VR12S4040

|                       |                  |
|-----------------------|------------------|
| <b>Матеріал мийки</b> | Нержавіюча сталь |
| <b>Тип продукту</b>   | Чаша зварна      |
| <b>Кількість чаш</b>  | 2                |
| <b>Код EAN</b>        | 8017709308131    |



## Естетика



|                   |                  |                         |                                        |
|-------------------|------------------|-------------------------|----------------------------------------|
| <b>Естетика</b>   | Універсальний    | <b>Серія</b>            | Mira                                   |
| <b>Колір</b>      | Нержавіюча сталь | <b>Тип вбудовування</b> | Монтаж урівень, Плаский, Під стільницю |
| <b>Оздоблення</b> | Матова           | <b>Логотип</b>          | Штампований                            |

|               | Тип чаші           | Товщина сталі в чаші (мм) | Розмір чаші     | Глибина чаші (мм) | Радіус заокруглення чаші | Переливання         | Положення корзинчатого вентиля | Розмір корзинчатого вентиля чаші |
|---------------|--------------------|---------------------------|-----------------|-------------------|--------------------------|---------------------|--------------------------------|----------------------------------|
| Чаша праворуч | Мінімальний радіус | 1                         | 400 x 400 x 200 | 200               | 12                       | Так, монтаж врівень | У стінки чаші                  | 3,5 дюйму                        |
| Чаша ліворуч  | Мінімальний радіус | 1                         | 400 x 400 x 200 | 200               | 12                       | Так, монтаж врівень | У стінки чаші                  | 3,5 дюйму                        |

## Технічні характеристики



|                                                     |                |                                 |                                                      |
|-----------------------------------------------------|----------------|---------------------------------|------------------------------------------------------|
| <b>Товщина рамки</b>                                | 1 мм           | <b>Встановлення з бортиком</b>  | 1 мм                                                 |
| <b>Габаритні розміри виробу (мм)</b>                | 201x840x440 мм | <b>Встановлення в базу</b>      | 90, 100 см                                           |
| <b>Розміри вирізу</b>                               | 830x430 мм     | <b>Ширина розділової стінки</b> | 25 мм                                                |
| <b>Размер выреза, установка под столешницу (мм)</b> | 800x400 мм     | <b>Кількість затискачів</b>     | 10                                                   |
|                                                     |                | <b>Тип затискачів</b>           | Стандартные крепежи и для и=установки под столешницу |

Радіус заокруглення  
шаблону для вирізу 12 мм

## Акcesуари в комплекті



**Акcesуари для  
вбудовування**

Корзинчатий вентиль, Сифон  
з можливістю підключення  
посудомийної або пральної  
машини, Фіксувальні  
затискачі, Силікон

**Встроенный плоский  
сливной комплект**

Так

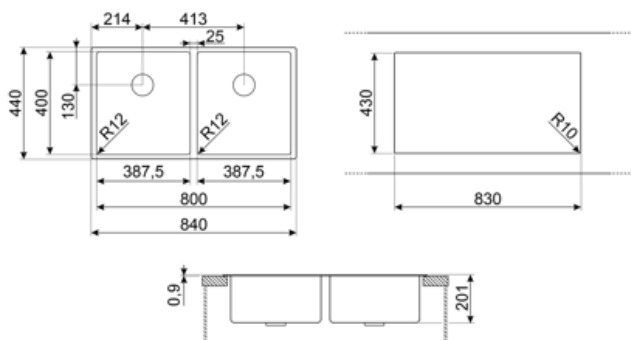

## Compatible Accessories



### CB25MN

Разделочная доска из HPL пластика для чаш минимального радиуса, черная матовая, размеры 250 x 410 x 12 мм, можно мыть в посудомоечной машине



### COL19

Коландер из нержавеющей стали для чаши МИНИМАЛЬНОГО радиуса, размеры 200 x 410 x 26 мм



### COL36

Коландер из нержавеющей стали для чаши МИНИМАЛЬНОГО радиуса, размеры 370 x 410 x 30 мм



### CB28QU

Разделочная доска из HPL пластика, для моек минимального радиуса, цвет дуб, размеры 280 x 418 x 12 мм











### COL19H

Коландер из нержавеющей стали для чаши МИНИМАЛЬНОГО радиуса, размеры 200 x 410 x 100 мм



### KITPUSH

## Symbols glossary

- |                                                                                  |                                                                                                                                                                                                                                                                                                 |                                                                                   |                                                                                                                         |
|----------------------------------------------------------------------------------|-------------------------------------------------------------------------------------------------------------------------------------------------------------------------------------------------------------------------------------------------------------------------------------------------|-----------------------------------------------------------------------------------|-------------------------------------------------------------------------------------------------------------------------|
|  | Ширина мебельного шкафа, необходимая для установки мойки.                                                                                                                                                                                                                                       |  | Ширина мебельного шкафа, необходимая для установки мойки.                                                               |
|  | Глубина мойки - в зависимости от модели глубина может быть от 13 до 24,5 см.                                                                                                                                                                                                                    |  | Flat: установка изделия с плоским краем.                                                                                |
|  | Установка вровень со столешницей: модели моек/варочных панелей, которые встроены вровень со столешницей кухонного гарнитура.                                                                                                                                                                    |  | Монтаж под столешницу: мойка закреплена под столешницей, что расширяет рабочую поверхность и увеличивает глубину мойки. |
|  | Уникальный сливной комплект, полностью интегрированный с мойкой, создает элегантный вид и гарантирует лучшую гигиену благодаря сплошной поверхности, позволяющей сочетать удобство с полной безопасностью во время приготовления пищи. Новый дизайн клапана эргономичен, и его легче извлекать. |  | На эту мойку нельзя установить слив                                                                                     |