

VR12S50

Matériau de l'évier Inox
Type Cuve soudée
Nombre de cuves 1
Code EAN 8017709308100



Esthétique



Esthétique	Universel	Type d'encastrement	Affleurant, Plat, Sous-plan
Série	Mira	Logo	Embouti
Couleur	Inox	Troué / Prépercé	Non prépercé
Finition	Brossé		

	Type de cuve	Dimensions de la cuve en mm (L x P x H)	Profondeur de la cuve (mm)	Rayon des coins de la cuve (mm)	Trop-plein de la cuve	Position trou d'évacuation de la cuve	Dimensions du trou d'évacuation de la cuve
Cuve	Rayon minimum	500 x 400 x 200	200	12	Oui, à fil	Au mur	3.5" - 90 mm

Technologie



Dimensions du produit (mm)	201x541x441 mm	Hauteur depuis le plan de travail	1 mm
Dimensions de la découpe du top (mm)	530*430 mm	Mesure du meuble sous-évier	60, 80 cm
Largeur encastrement sous plan (mm)	500*400 mm	Nombre de crochets	8
Rayon des coins de la découpe (mm)	12 mm	Type de crochets	Standard + crochets installation sous plan

Accessoires inclus



Accessoires pour
l'encastrement

Bonde, Siphon avec
branchement lave-
vaisselle, Crochets de
fixation, Silicone

Kit de vidage intégré

Oui

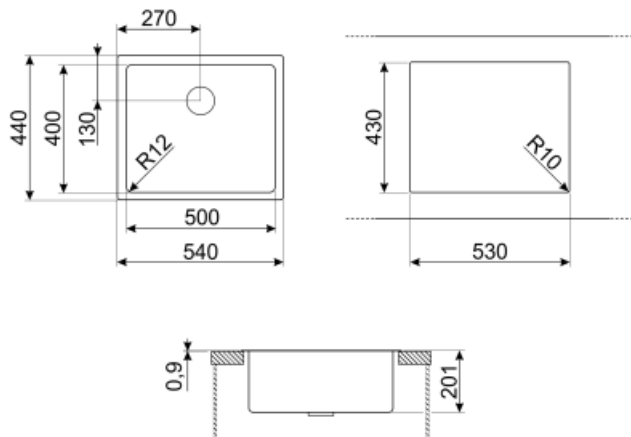

Not included accessories



KITPUSH

1 Bowl automatic pop up in AISI304 with push botton ONLY for integrated waste kit bowls R12



COL19H

St/Steel colander to fit MINIMUM radius mm bowl, measures 200 x 410 x 100 mm



CB25MN

Planche à découper simple HPE pour les cuves à rayon minimum, noir mat, dimensions 250 x 410 H 12 mm, lavable au lave-vaisselle



COL36

St/steel colander for MINIMUM radius bowls, measures 370 x 410 x 30 mm



COL19







St/Steel colander to fit MINIMUM radius mm bowl, measures 200 x 410 x 26 mm



CB28QU

Single HPL chopping board for minimum radius, oak, measures 280 x 418 H 12 mm

Symbols glossary (TT)

	Dimensions du meuble sous évier : Dimensions du meuble sous évier requises pour l'installation de l'évier.		Indique la profondeur de la cuve.
	Flat : Mode d'installation approprié pour les éviers avec un bord plat, d'1 mm.		Affleurant : mode d'installation qui permet à l'évier et à la table de cuisson de s'intégrer parfaitement au plan de travail de la cuisine.
	Sous-plan : Mode d'installation de l'évier ou de la table de cuisson directement sous le plan de travail, permettant d'utiliser toute la surface disponible.		Kit de vidage intégré : Un kit de vidage unique totalement intégré à l'évier qui donne un effet élégant et garantit une plus grande hygiène grâce à la surface continue qui vous permet de combiner commodité et sécurité totale pendant la préparation des aliments. Le nouveau design de la bonde est ergonomique et l'extraction est plus facile.