

VR12S50

Матеріал мийки	Нержавіюча сталь
Тип продукту	Чаша зварна
Кількість чаш	1
Код EAN	8017709308100



Естетика



Естетика	Універсальний	Оздоблення	Матова
Серія	Mira	Тип вбудовування	Монтаж урівень, Плаский, Під стільницю
Колір	Нержавіюча сталь	Логотип	Штампований

	Тип чаші	Розмір чаші	Глибина чаші (мм)	Радіус заокруглення чаші	Переливання	Положення корзинчатого вентиля	Розмір корзинчатого вентиля
Чаша	Мінімальний радіус	500 x 400 x 200	200	12	Так, монтаж врівень	У стінки чаші	3,5 дюйму

Технічні характеристики



Габаритні розміри виробу (мм)	201x541x441 мм	Встановлення з бортиком	1 мм
Розміри вирізу	530*430 мм	Встановлення в базу	60, 80 см
Размер выреза, установка под столешницу (мм)	500*400 мм	Кількість затискачів	8
Радіус заокруглення шаблону для вирізу	12 мм	Тип затискачів	Стандартные крепежи и для и=установки под столешницу

Аксессуары в комплекте



**Аксессуары для
вбудовування**

Корзинчатий вентиль,
Сифон з можливістю
підключення посудомийної
або пральної машини,
Фіксувальні затискачі,
Силікон

**Встроенный плоский
сливной комплект**

Так

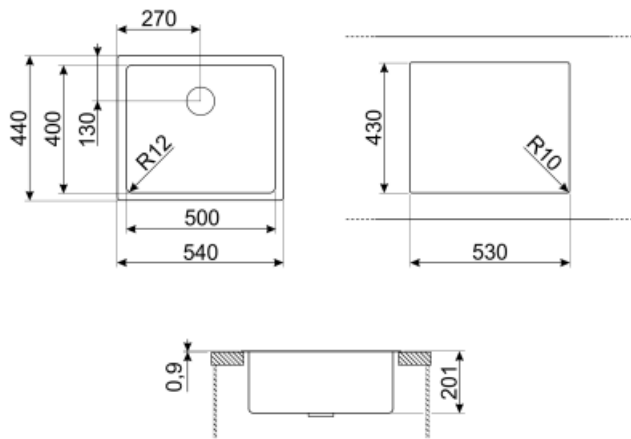

Not included accessories



KITPUSH



COL19H

Коландер из нержавеющей стали для чаши МИНИМАЛЬНОГО радиуса, размеры 200 x 410 x 100 мм



CB25MN

Разделочная доска из HPL пластика для чаш минимального радиуса, черная матовая, размеры 250 x 410 x 12 мм, можно мыть в посудомоечной машине



COL36

Коландер из нержавеющей стали для чаши МИНИМАЛЬНОГО радиуса, размеры 370 x 410 x 30 мм



COL19







Коландер из нержавеющей стали для чаши МИНИМАЛЬНОГО радиуса, размеры 200 x 410 x 26 мм



CB28QU

Разделочная доска из HPL пластика, для моек минимального радиуса, цвет дуб, размеры 280 x 418 x 12 мм

Symbols glossary (TT)

- | | | | |
|--|---|---|---|
|  | Ширина мебельного шкафа, необходимая для установки мойки. |  | Глубина мойки - в зависимости от модели глубина может быть от 13 до 24,5 см. |
|  | Flat: установка изделия с плоским краем. |  | Установка вровень со столешницей: модели моек/варочных панелей, которые встроены вровень со столешницей кухонного гарнитура. |
|  | Монтаж под столешницу: мойка закреплена под столешницей, что расширяет рабочую поверхность и увеличивает глубину мойки. |  | Уникальный сливной комплект, полностью интегрированный с мойкой, создает элегантный вид и гарантирует лучшую гигиену благодаря сплошной поверхности, позволяющей сочетать удобство с полной безопасностью во время приготовления пищи. Новый дизайн клапана эргономичен, и его легче извлекать. |