

# VR12S50RS

**Matériau de l'évier** Inox  
**Type** Cuve soudée  
**Nombre de cuves** 1  
**Code EAN** 8017709308155

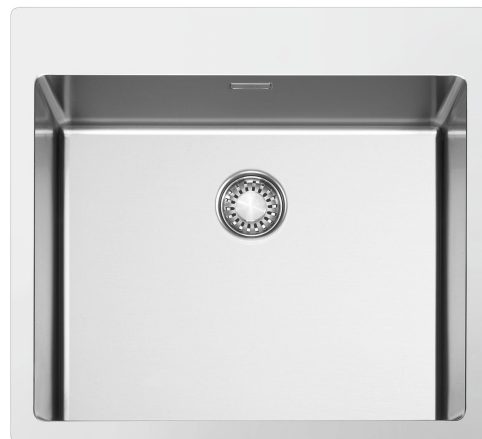

## Esthétique



<b>Esthétique</b>	Universel	<b>Type d'encastrement</b>	Affleurant, Plat
<b>Série</b>	Mira	<b>Logo</b>	Embouti
<b>Couleur</b>	Inox	<b>Troué / Prépercé</b>	2 trous d'encastrement mitigeur
<b>Finition</b>	Brossé		

	Type de cuve	Dimensions de la cuve en mm (L x P x H)	Profondeur de la cuve (mm)	Rayon des coins de la cuve (mm)	Trop-plein de la cuve	Position trou d'évacuation de la cuve	Dimensions du trou d'évacuation de la cuve
Cuve	Rayon minimum	500 x 400 x 200	200	12	Oui, à fil	Au mur	3.5" - 90 mm

## Technologie



<b>Dimensions du produit (mm)</b>	201x550x510 mm	<b>Diamètre trou mitigeur</b>	35 mm
<b>Dimensions de la découpe du top (mm)</b>	535*495 mm	<b>Commande de vidage automatique</b>	Oui, une cuve
<b>Hauteur depuis le plan de travail</b>	1 mm	<b>Type de commande de vidage automatique</b>	Push
<b>Mesure du meuble sous-évier</b>	60 cm	<b>Nombre de crochets</b>	10
<b>Trou d'encastrement mitigeur/ prépercé</b>	2	<b>Type de crochets</b>	Standard

## Accessoires inclus



Accessoires pour l'encastrement

Bonde, Siphon avec branchement lave-vaisselle, Crochets de fixation

Kit de vidage intégré

Oui

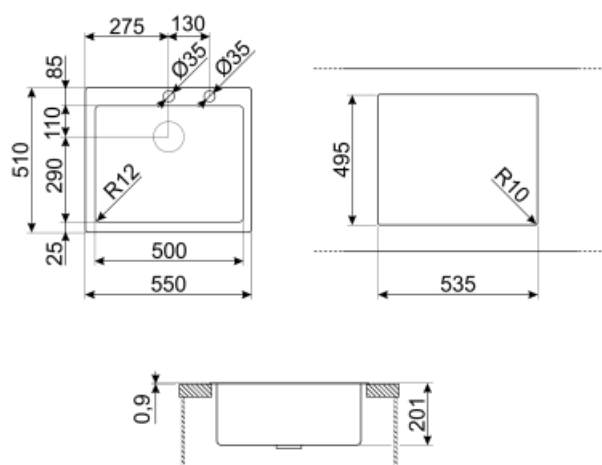

---

## Not included accessories

---



### KITPUSH

1 Bowl automatic pop up in AISI304 with push button ONLY for integrated waste kit bowls R12



### COL19H

St/Steel colander to fit MINIMUM radius mm bowl, measures 200 x 410 x 100 mm



### CB25MN

Planche à découper simple HPE pour les cuves à rayon minimum, noir mat, dimensions 250 x 410 H 12 mm, lavable au lave-vaisselle



### COL36

St/steel colander for MINIMUM radius bowls, measures 370 x 410 x 30 mm



### COL19

St/Steel colander to fit MINIMUM radius mm bowl, measures 200 x 410 x 26 mm







### CB28QU

Single HPL chopping board for minimum radius, oak, measures 280 x 418 H 12 mm

---

## Symbols glossary (TT)

---

- |  |  |   |   |
|--|--|---|---|
|  | Dimensions du meuble sous évier : Dimensions du meuble sous évier requises pour l'installation de l'évier.   |  | Indique la profondeur de la cuve.   |
|  | Flat : Mode d'installation approprié pour les éviers avec un bord plat, d'1 mm.  |  | Affleurant : mode d'installation qui permet à l'évier et à la table de cuisson de s'intégrer parfaitement au plan de travail de la cuisine. |
|  | Kit de vidage intégré : Un kit de vidage unique totalement intégré à l'évier qui donne un effet élégant et garantit une plus grande hygiène grâce à la surface continue qui vous permet de combiner commodité et sécurité totale pendant la préparation des aliments. Le nouveau design de la bonde est ergonomique et l'extraction est plus facile. |   |   |