

VR12S50RS

Материал мойки	Нержавеющая сталь
Тип	Чаша сварная
Количество чаш	1
EAN-код	8017709308155

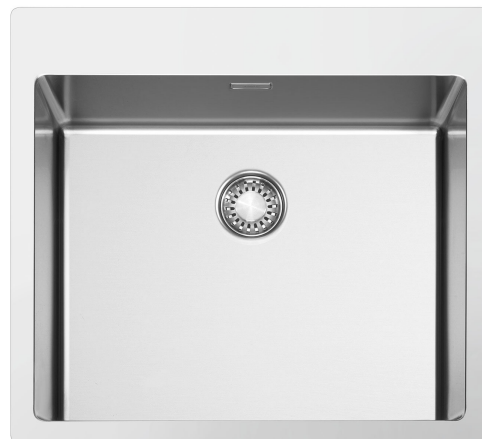

Эстетика



Эстетика	Универсальный	Тип встраивания	Вровень со столешницей, Плоский
Серия	Mira	Логотип	Штампованный
Цвет	Нержавеющая сталь	Отверстие для смесителя/ эксцентрика	2 отверстия для смесителя
Отделка	Матовая		

	Тип чаши	Размер чаши (мм)	Глубина чаши (мм)	Радиус закругления чаши (мм)	Перелив	Положение корзинчатого вентиля	Размер корзинчатого вентиля
Чаша	Минимальный радиус	500 x 400 x 200	200	12	Да, скрытый монтаж	У стенки чаши	3,5 дюйма

Технические характеристики



Размеры изделия (мм)	201x550x510 мм	Диаметр отверстия под смеситель	35 мм
Размеры выреза в столешнице (мм)	535*495 мм	Эксцентрик	Да, одиночная
Установка с бортиком	1 мм	Тип эксцентрика	Push
Установка в базу	60 см	Количество зажимов	10
Отверстие для смесителя	2	Тип зажимов	Стандартный

Аксессуары в комплекте



Аксессуары для монтажа в комплекте

Корзинчатый вентиль,
Сифон с возможностью подключения посудомоечной машины,
Фиксирующие зажимы

Встроенный плоский сливной комплект

Да

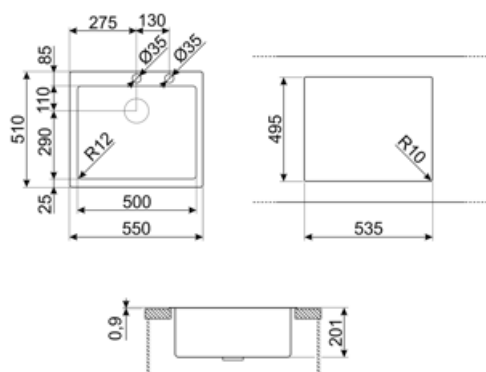

Not included accessories



CB25MN

Разделочная доска из HPL пластика для чаш минимального радиуса, черная матовая, размеры 250 x 410 x 12 мм, можно мыть в посудомоечной машине



COL19

Коландер из нержавеющей стали для чаши МИНИМАЛЬНОГО радиуса, размеры 200 x 410 x 26 мм



COL36

Коландер из нержавеющей стали для чаши МИНИМАЛЬНОГО радиуса, размеры 370 x 410 x 30 мм



CB28QU

Разделочная доска из HPL пластика, для моек минимального радиуса, цвет дуб, размеры 280 x 418 x 12 мм









COL19H

Коландер из нержавеющей стали для чаши МИНИМАЛЬНОГО радиуса, размеры 200 x 410 x 100 мм



KITPUSH

Symbols glossary

- | | | | |
|--|---|---|--|
|  | Ширина мебельного шкафа, необходимая для установки мойки. |  | Глубина мойки - в зависимости от модели глубина может быть от 13 до 24,5 см. |
|  | Flat: установка изделия с плоским краем. |  | Установка вровень со столешницей: модели моек/варочных панелей, которые встроены вровень со столешницей кухонного гарнитура. |
|  | Уникальный сливной комплект, полностью интегрированный с мойкой, создает элегантный вид и гарантирует лучшую гигиену благодаря сплошной поверхности, позволяющей сочетать удобство с полной безопасностью во время приготовления пищи. Новый дизайн клапана эргономичен, и его легче извлекать. |  | На эту мойку нельзя установить слив |

Benefit (TT)

Одна чаша

Одна чаша для большей адаптивности, вместимости и оптимизации пространства

Оборачиваемые мойки

Мойка легко переставляется, что позволяет создать любую композицию кухни.

Клапан-автомат

Клапан-автомат позволяет дистанционно открывать и закрывать слив мойки простым жестом и без необходимости прикасаться к пробке, что повышает удобство и гигиену на кухне.

Клапан-автомат

Привлекательная и современная выдвижная панель управления с нажимным управлением для большего удобства на кухне

Благодаря практичному автоматическому выдвижному комплекту с нажимным управлением, входящему в комплект, достаточно одного касания, чтобы управлять движением слива, который открывается и закрывается автоматически, обеспечивая большее удобство и гигиену.

Отверстие для смесителя

Возможность установки смесителя непосредственно на мойку, для большей и более аккуратной поверхности.

Интегрированный комплект для смыва отходов

Интегрированный комплект для смыва отходов, позволяющий максимально повысить эффективность вашей кухни

Полностью интегрированный комплект для слива отходов из нержавеющей стали гарантирует гигиену и безопасность во время приготовления пищи, а также придает мойке элегантный вид.