

VR12S70

Materiale	Acciaio inox
Tipologia	Vasca saldata
Numero vasche	1
Codice EAN	8017709308117



Estetica



Estetica	Universale	Tipo incasso	Filotop, Flat, Sottotop
Colore	Acciaio Inox	Logo	Imbutito
Finitura	Spazzolato	Forato / predisposto per foratura	Non forato
Serie	Mira		

	Tipologia vasca	Dimensioni vasca, L x P x A (mm)	Profondità vasca (mm)	Raggio angolare vasca	Trooppieno vasca	Posizione scarico vasca	Dimensione scarico vasca
Vasca	Raggiata	700 x 400 x 200	200	12	Si, a filo	A parete	3.5"

Caratteristiche Tecniche



Dimensioni del prodotto (mm)	201x740x440 mm	Misura mobile incasso	80, 90 cm
Dimensioni foro incasso sopratop (mm)	730x430 mm	Numero ganci	10
Dimensioni foro incasso sottotop (mm)	700x400 mm	Tipologia ganci	Ganci standard + sottotop
Raggio angolare foro incasso sottotop	12 mm	Possibilità di installare il tritarifiuti	No
Altezza da top cucina	1 mm		

Dotazione accessori Inclusi



**Dotazione accessori
montaggio**

Piletta, Sifone salvaspazio
con attacco lavastoviglie,
Ganci montaggio, Silicone

Piletta integrata flat

Si

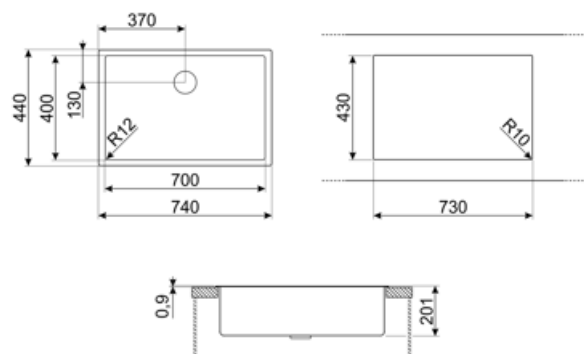

Accessori Compatibili



CB25MN

Tagliere singolo in HPE adatto per vasca raggio minimo, nero opaco, misure 250 x 410 H 12 mm, lavabile in lavastoviglie



COL19

Scolapasta in acciaio per vasca raggio MINIMO, misure 200 x 410 x 26 mm



COL36

Scolapasta in acciaio per vasca raggio MINIMO, misure 370 x 410 x 30 mm



CB28QU

Tagliere singolo in HPL adatto per vasca raggio minimo, quercia, misure 280 x 418 H 12 mm



COL19H







Scolapasta in acciaio per vasca raggio MINIMO, misure 200 x 410 x 100 mm



KITPUSH

Pop up automatico 1 vasca in AISI304 con comando push SOLO per vasche con piletta integrata R12

Glossario simboli

-  Dimensione del mobile base: Dimensione del mobile base necessaria per l'installazione del lavello.
-  Flat: modalità di installazione del lavello con bordo piatto che si appoggia discretamente al top di lavoro.
-  Sottotop: modalità di installazione del lavello o del piano cottura direttamente sotto il piano di lavoro, permettendo di sfruttarne tutta la superficie.
-  Su questo lavello non è possibile installare il tritarifiuti
-  20cm Indica la profondità della vasca.
-  Filotop: tipologia di installazione che permette al piano e al lavello di integrarsi perfettamente al top della cucina.
-  Una piletta di scarico in acciaio completamente integrata nel lavello che, oltre a conferire un aspetto elegante, garantisce igiene e sicurezza durante la preparazione dei cibi. Il design della nuova piletta è ergonomico e più facile da estrarre.

Benefit

Vasca singola

Una singola vasca per maggiore adattabilità, capacità e ottimizzazione dello spazio

Piletta di scarico integrata flat

Piletta di scarico integrata per massimizzare l'efficienza della propria cucina

La piletta di scarico in acciaio completamente integrata garantisce igiene e sicurezza durante la preparazione dei cibi oltre a conferire un aspetto elegante al lavello.