

VR12S70RS

Material der Spüle	Edelstahl
Beckenart	Geschweißtes Becken
Anzahl der Spülbecken	1
EAN-Code	8017709308162



Ästhetik



Ästhetik	Neutral	Montageart	Flächenbündig, Flachrahmen für Auflage - Randhöhe 1mm
Farbe	Edelstahl	Markenlogo	Geprägt
Oberfläche	Gebürstet	Hahnlochbohrung	2
Serie	Mira		

	Art des Beckens	Abmessungen Becken BxTxH (mm)	Tiefe Becken (mm)	Eckradius Becken	Beckenüberlauf	Position Beckenablauf	Korbventil
Becken	Minimalradius	700 x 400 x 200	200	12	Beckenbündig	Hinten	3 ½"

Technische Eigenschaften

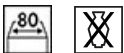

Abmessungen der Spüle HxBxT (mm)	201x750x510 mm	Exzenter-Ablauffunktion	1 Becken
Abmessungen Ausschnitt BxT (mm)	735x495 mm	Typ Exzenter-Ablaufernbedienung	Druckknopf
Randhöhe	1 mm	Anzahl der Befestigungshaken	11
Nischenmaß	80 cm	Art der Befestigungshaken	Auflage
Hahnlochbohrung	Ja	Possibility to install waste disposal	Nein
Ø Hahnlochbohrung	35 mm		

Serienzubehör



<p>Serien-Montagezubehör</p>	<p>Ab- und Überlaufgarnitur, Siphon mit Schlauchanschluss, Befestigungshaken, Druckknopf-Exzenter- Ablauferrnbedienung</p>	<p>Integrierte Ab- und Überlaufgarnitur</p>	<p>Ja</p>
-------------------------------------	--	--	-----------

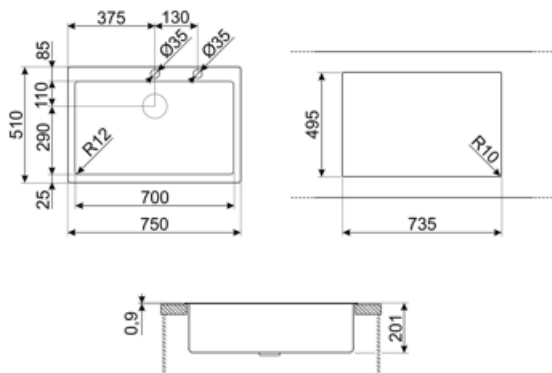

Kompatibel Zubehör



CB25MN

HPE-Schneidebrett in Schwarz-Matt, spülmaschinengeeignet, kompatibel für Becken mit Minimalradius. Abmessungen LxBxH: 410x250x12 mm



COL19

Abtropfbecken gelocht aus Edelstahl mit Kunststoffecken, kompatibel für Becken mit Minimalradius. Abmessungen LxBxH: 410x200x26 mm



COL36

Abtropfbecken gelocht aus Edelstahl mit Kunststoffecken, kompatibel für Becken mit Minimalradius. Abmessungen LxBxH: 418x280x12 mm



CB28QU

HPE-Schneidebrett in Oak, kompatibel für Becken mit Minimalradius. Abmessungen LxBxH: 418 x 280 x 12 mm.



COL19H







Abtropfbecken gelocht aus Edelstahl mit Kunststoffecken, kompatibel für Becken mit Minimalradius. Abmessungen LxBxH: 410x200x100 mm



KITPUSH

Exzenter-Ablauffernbedienung aus Edelstahl mit Druckknopf für Becken R12 mm.

Symbolverzeichnis

- | | | | |
|--|---|---|--|
|  | Erforderliche Breite des Schrankes für den Einbau des Spülbeckens |  | Tiefe des Spülbeckens: 20cm |
|  | Flach: Einbau des Produkts mit flacher Kante. |  | Flachbündiger Einbau: Modelle von Spülbecken/Kochfeldern, die flachbündig in die Arbeitsplatte eines Küchenmöbels integriert sind. |
|  | Ein einzigartiger, vollständig in das Spülbecken integrierter Abfallbehälter sorgt für einen eleganten Effekt und garantiert dank der durchgehenden Oberfläche mehr Hygiene, sodass Sie bei der Zubereitung von Speisen Komfort mit absoluter Sicherheit verbinden können. Das neue Design des Stopfens ist ergonomisch und lässt sich leichter herausnehmen. |  | Bei diesem Spülbecken ist der Einbau eines Abfallzerkleinerers nicht möglich. |

Benefit (TT)

Einzelbecken

Einzelbecken für größere Flexibilität, mehr Fassungsvermögen und optimale Raumnutzung.

Doppelte Armaturbohrung

Das Spülbecken ist leicht reversibel, wodurch sich jede Art von Küchenkonfiguration realisieren lässt.

Pop-up-Bedienung

Die Pop-up-Bedienung ermöglicht das Öffnen und Schließen des Spülbeckenauslaufs aus der Ferne mit nur einer einfachen Bewegung, ohne den Stöpsel direkt berühren zu müssen – für mehr Komfort und Hygiene in der Küche.

Pop-up-Bedienung mit Push-Control

Attraktive und moderne Pop-up-Bedienung mit Push-Control für höheren Komfort in der Küche

Mit dem praktischen automatischen Pop-up-Kit mit integriertem Push-Control genügt ein einziger Tastendruck, um den Ablauf zu steuern, der sich automatisch öffnet und schließt – für mehr Komfort und Hygiene.

Armaturbohrung

Möglichkeit einer Armaturbohrung für die direkte Installation des Wasserhahns auf dem Spülbecken, für eine größere und aufgeräumtere Arbeitsfläche.

Integriertes flächenbündiges Abfallset

Integriertes flächenbündiges Abfallset zur Maximierung der Effizienz in Ihrer Küche.

Das vollständig integrierte flächenbündige Abfallset aus Edelstahl gewährleistet Hygiene und Sicherheit bei der Lebensmittelzubereitung und verleiht dem Spülbecken gleichzeitig ein elegantes Erscheinungsbild.