

VSGX860MN

Material chiuvetă	Compozit
Tip	Bol sintetic
Nr. de boluri	1
Cod EAN	8017709311735



Estetică



Estetică	Universal	Logo	Aplicat
Serie	Quadra	Culori alternative disponibile	Alb, Cemento / Concrete
Culoare	Negru	Orificiu robinet/orificiu robinet pretăiat	Întocmit
Tip încorporat	Standard		

	Vas tip RH	Dimensiunile vasului, LxAxÎ (mm)	Adâncimea vasului (mm)	Rază vas colț dreapta (mm)	Preaplin	Poziție filtru	Dimensiune filtru
Vas RH	Rază minimă	796 x 386 x 215	215	6	Da, culoare montată	Poziția peretelui	3,5

Caracteristici tehnice



Caracteristici material compozit	Antibacterian, Ușor de curățat, Anti-zgâriere, Rezistent la șocuri termice, Rezistent la temperaturi ridicate, Rezistent la impact, Rezistent la UV	Dimensiunea unității de bază	90 cm
Adâncimea cadrului (mm)	5	Orificiu robinet	1
Dimensiunile produsului (mm)	215x860x510 mm	Diametrul orificiului robinetului	35 mm
Dimensiune tăiere montaj superior (mm)	840 x 480 mm	Nr. de clipuri	8
		Tip de clipuri	Standard

Înălțime de la partea de sus a bucătăriei 10 mm

Accesorii incluse

Accesorii pentru instalare	Sită, Sifon cu racord de ieșire pentru mașina de spălat vase, Cleme fixare	Kit deșeuri copertă Rondò	Da
Strecurător	Da	Tocător HPL negru	Da

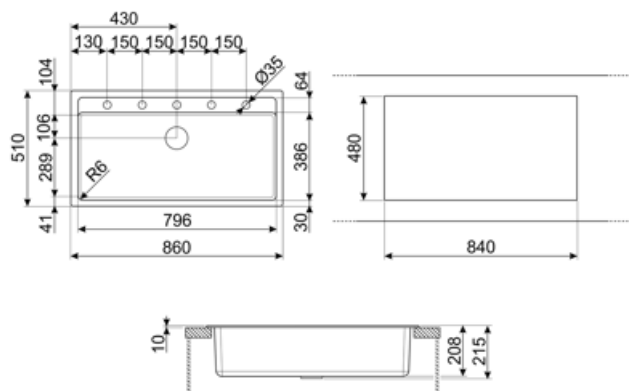

Not included accessories



KITFD050

Eliminarea deșeurilor 0,5 HP Motor: 1/2 cai putere Se potrivește tuturor chiuvetelor cu evacuare deșeuri 3 1/2"



KITFD100

Eliminarea deșeurilor 1 Motor HP: 1 cai putere Se potrivește tuturor chiuvetelor cu evacuare deșeuri 3 1/2"



COL19

Strecurătoare din oțel inoxidabil compatibilă cu bolul cu rază MINIMĂ în mm, mășuri 200 x 410 x 26 mm



CB25MN

Tocător unic HPE pentru a se potrivi bolurilor cu rază minimă, negru mat, mășuri 250 x 410 x 12 mm, poate fi spălat în mașina de spălat vase.



COL36

Strecurătoare din oțel inoxidabil pentru boluri cu rază MINIMĂ, mășuri 370 x 410 x 30 mm



COL19H

Strecurătoare din oțel inoxidabil compatibilă cu bolul cu rază MINIMĂ în mm, mășuri 200 x 410 x 100 mm



KITDSQ











Buton rotativ pătrat dozator săpun



KITFD075

Eliminarea deșeurilor 0,75 HP Motor: 3/4 cai putere Se potrivește tuturor chiuvetelor cu evacuare deșeuri 3 1/2"

Symbols glossary (TT)

	Antibacterian		Anti-zgâriere
	Lățimea dulapului necesară pentru instalarea chiuvetei		Adâncimea chiuvetei – în funcție de model, adâncimea poate fi de la 13 la 24,5
	Instalare standard: Instalare tradițională pe masă, potrivită pentru orice seturi de bucătărie		Ușor de curățat
	Rezistent la temperaturi ridicate		Rezistent la impact
	Rezistent la șocuri termice		Protecție UV, nu se estompează în timp.