

VSTR34CUX

Materiał	Stal nierdzewna
Typ	Wytłaczana komora
Liczba komór	1
Kod EAN	8017709276836



Linia wzornicza



Linia wzornicza	Universal	Typ zabudowy	Podwieszany
Kolor	Miedź	Logo	Tłoczone
Wykończenie	PVD szczotkowany	Otwór na baterię / wstępnie wycięty otwór na baterię	Brak otworu na baterię
Seria	Mira		

	Rodzaj komory	Wymiary komory, SxDxG (mm)	Głębokość komory (mm)	Promień zaokrąglenia komory (mm)	Przelew	Pozycja odpływu	Średnica odpływu
Komora	Minimalny promień	340 x 400 x 200	200	15	Tak, na równi z blatem	Na ściance	3.5"

Specyfikacja techniczna



Characteristics PVD coating	Coating thickness , Eco-friendly, Łatwy do czyszczenia, Hypoallergenic	Średnica otworu na baterie	35 mm
Wymiary produktu (mm)	200x382x442 mm	Liczba klipsów	4
Wymiar wycięcia w blacie	344*404 mm	Rodzaj klipsów	Undermount clip
Instalacja w podstawę	45 cm		

Aksesoria w standardzie

Aksesoria do montażu Sitko, Klipsy do montażu

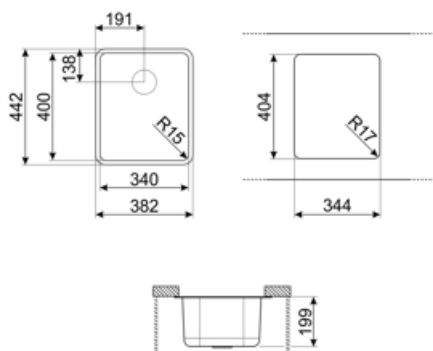

Kompatybilne Akcesoria



3712

Syfon do zlewozmywaków 1-komorowych z przyłączem do zmywarki



DB34

Koszyk ze stali nierdzewnej do zlewozmywaków 340x400x180 mm



KITFD075

Młynek do odpadów 0,75 KM, Silnik: 1/2 KM, do zlewozmywaków z odpływem 3 i 1/2"



3713

Syfon do zlewozmywaków 2-komorowych z przyłączem do zmywarki



KITFD050

Młynek do odpadów 0,5 KM, Silnik: 1/2 KM, do zlewozmywaków z odpływem 3 i 1/2"



KITFD100

Młynek do odpadów 1 KM, Silnik: 1/2 KM, do zlewozmywaków z odpływem 3 i 1/2"

Dostępne wersje kolorystyczne



VSTR34DKX







Kolor: Ciemna stal nierdzewna



VSTR34BRX

Kolor: Mosiądz

Słowniczek oznaczeń

- | | | | |
|--|--|---|--|
|  | Szerokość szafki wymagana do montażu zlewozmywaka |  | W zależności od modelu, głębokość może mieć wartości od 13 do 24,5 cm. |
|  | Do zabudowy pod blatem |  | Łatwy w czyszczeniu |
|  | Grubość powłoki od 0,2 mm do 2 mm. |  | Powłoki PVD są hipoalergiczne i nadają się do stosowania w kontakcie z żywnością |
|  | Proces produkcyjny obróbki PVD jest w 100% ekologiczny i przyjazny dla środowiska. | | |

Benefit (TT)

One bowl

A single bowl for greater adaptability, capacity and space optimisation