

VSTR34CUX

Materiali i lavamanit
Lloji
Numri i lavamanëve
Kodi EAN

Inoks
Lavaman monoblok
1
8017709276836



Estetika



Estetika
Ngjyra
Finiturë
Seria

Universal
Bakër
PVD i krehur
Mira

Lloji i instalimit
Logo
Vrima e rubinetit/vrimë
rubineti e prerë
paraprakisht

Montim i poshtëm
E stampuar
Pa vrimë rubineti

	Lloji i lavamanit	Dimensionet e lavamanit, GjxThxL (mm)	Thellësia e lavamanit (mm)	Rrezja e këndit të lavamanit	Vrimë shkarkimi	Pozicioni i sitës	Përmasat e sitës
Lavaman	Rrezja minimale	340 x 400 x 200	200	15	Po, montim i rrafshët	Pozicionuar në mur	3,5"

Veçoritë teknike



Karakteristikat e veshjes PVD

Trashësia e veshjes, Eco-friendly, I lehtë për t'u pastruar, Hipoalergjik

Diametri i vrimës së rubinetit

35 mm

Përmasat e produktit (mm)

200x382x442 mm

Numri i kapëseve

4

Përmasat e prerjes së montimit të poshtëm (mm)

344*404 mm

Lloji i kapëseve

Kapëse me montim të poshtëm

Madhësia e njësisë bazë 45 cm

Aksesorët e përfshirë

Aksesorë për instalim Sitë, Kapëse fikse

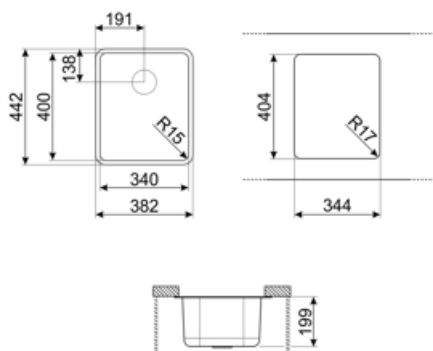

Compatible Accessories



3712

Lavamanët ime sifon me një gropë
(lidhja me lavastoviljen e përfshirë)



DB34

Kulesë prej inoksi për STD lavaman me
rreze 340 x 400, gjerësi 180 mm



KITFD075

Hedhja e mbetjeve 0,75 HP, Motor: 1/2
kuaj fuqi, Përshtatet me të gjithë
lavamanët me dalje mbeturinash 3 1/2"



3713

Lavamanë sifoni me dy gropa (lidhja
me lavastoviljen e përfshirë)



KITFD050

Hedhja e mbetjeve 0,5 HP, Motor: 1/2
kuaj fuqi, Përshtatet me të gjithë
lavamanët me dalje mbeturinash 3
1/2"



KITFD100

Hedhja e mbetjeve 1 HP, Motor: 1/2
kuaj fuqi, Përshtatet me të gjithë
lavamanët me dalje mbeturinash 3
1/2"

Alternative products



VSTR34DKX







Ngjyra: Inoks i errët



VSTR34BRX

Ngjyra: Tunxh

Symbols glossary

	Gjerësia e nevojshme e bufesë për instalimin e lavamanit		Thellësia e lavamanit - në varësi të modelit, thellësia mund të jetë nga 13 në 24,5 cm
	Instalim nën tavolinë: Lavamani është i fiksuar nën tavolinë, i cili zgjat sipërfaqen e punës dhe thellësinë e lavamanit.		Trashësia e veshjes nga 0,2 mm deri në 2 mm
	I lehtë për t'u pastruar		Procesi i prodhimit të trajtimit PVD është 100% ekologjik dhe miqësor ndaj mjedisit
	Veshjet PVD janë hipoalergjike dhe të përshtatshme për përdorim në kontakt me ushqimin		

Benefit (TT)

Një tas

Një tas me përshtatshmëri, kapacitet dhe optimizim më të lartë të hapësirës