

VSTR40BRX

Evye malzemesi

Tip

Evye sayısı

EAN kodu

Paslanmaz çelik

Monoblok hazne

1

8017709303013



Estetik



Estetik

Renk

Son işlemler

Seri

Üniversal

Pirinç

PVD Fırçalanmış

Mira

Tipte yapı

Logo

Armatür deliği / önceden kesilmiş armatür deliği

Tezgah altı

Gofraj

Delik yok

	Kase tipi	Hazne boyutları, GxDxY (mm)	Hazne derinliği (mm)	Yarıçaplı köşe haznesi	Taşma	Bulaşıklık pozisyonu	Bulaşıklık ebatı
Hazne	Minimum yarıçap	400 x 400 x 200	200	15	Evet, siva altı	Duvar pozisyonu	3,5"

Teknik özellikler



PVD kaplama özellikleri

Kaplama kalınlığı, Çevre dostu, Temizlemesi kolay, Hipoallerjeniktir

Ürünün ebatları (mm)

200x440x440 mm

Tezgah altı kesim ebatı (mm)

404*404 mm

Temel ünite ebatı

60 cm

Armatür deliği çapı

35 mm

Klip sayısı

8

Klip tipi

Tezgah altı klipsi

Tedarike Dahil Aksesuarlar

Kurulum aksesuarları Bulaşıklık, Bulaşık makinesi
çıkış bağlantılı sifon,
Sabitleme klipsleri

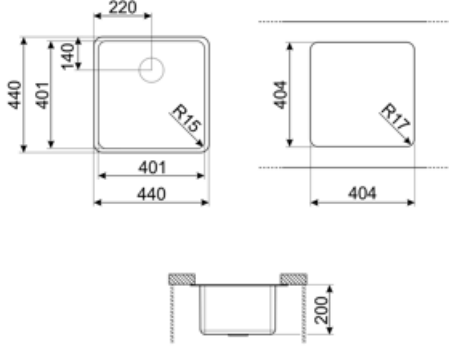

Compatible Accessories



3712

Sifon tek hazneli evyeler (bulaşık makinesi bağlantısı dahil)



DB34

340 * 400 mm haznelere uygun paslanmaz çelik telli sepet



KITFD075

Çöp öğütücü 0,75 HP Motor: 3/4 beygir gücü 3 1/2" atık çıkışı ile tüm evyelere uyar



3713

Sifon iki hazneli evyeler (bulaşık makinesi bağlantısı dahil)



KITFD050

Çöp öğütücü 0,5 HP Motor: 1/2 beygir gücü 3 1/2" atık çıkışı ile tüm evyelere uyar



KITFD100

Çöp öğütücü 1 HP Motor: 1 beygir gücü 3 1/2" atık çıkışı ile tüm evyelere uyar

Alternative products



VSTR40CUX







Renk: Bakır



VSTR40DKX

Renk: Dark Inox

Symbols glossary

	Evye kurulumu için gerekli dolap genişliği		Evye derinliği - modele bağlı olarak derinlik 13 ila 24,5 arasında olabilir
	Masa üstü kurulum altında: Lavabo, çalışma yüzeyini ve lavabonun derinliğini uzatan masanın altına sabitlenmiştir.		Temizlemesi kolay
	0,2 mm ile 2 mm arası kaplama kalınlığı		PVD kaplamalar hipoalerjeniktir ve gıda ile temas halinde kullanıma uygundur
	PVD işleminin üretim süreci %100 yeşil ve çevre dostudur.		

Benefit (TT)

Tek kase

Daha fazla uyum sağlama, kapasite ve yer optimizasyonu elde etmek için tek kase