

# VSTR40BRX

<b>Матеріал мийки</b>	Нержавіюча сталь
<b>Тип продукту</b>	Чаша штампована
<b>Кількість чаш</b>	1
<b>Код EAN</b>	8017709303013



## Естетика



<b>Естетика</b>	Універсальний	<b>Оздоблення</b>	PVD матовий
<b>Серія</b>	Mira	<b>Тип вбудовування</b>	Під стільницю
<b>Колір</b>	Латунний	<b>Логотип</b>	Штампований

	Тип чаші	Розмір чаші	Глибина чаші (мм)	Радіус заокруглення чаші	Переливання	Положення корзинчатого вентиля	Розмір корзинчатого вентиля
Чаша	Мінімальний радіус	400 x 400 x 200	200	15	Так, монтаж врівень	У стінки чаші	3,5 дюйму

## Технічні характеристики



<b>Характеристики композитного матеріала</b>	Толщина покрытия, Екологічний, Предварительно установленная уплотнительная лента, Гипоаллергенное	<b>Диаметр отверстия под смеситель</b>	35 мм
<b>Габаритні розміри виробу (мм)</b>	200x440x440 мм	<b>Кількість затискачів</b>	8
<b>Размер выреза, установка под столешницу (мм)</b>	404*404 мм	<b>Тип затискачів</b>	Кліпса під стільницю

## Акcesуари в комплекті

### Акcesуари для вбудовування

Корзинчатий вентиль,  
Сифон з можливістю підключення посудомийної або пральної машини,  
Фіксувальні затискачі

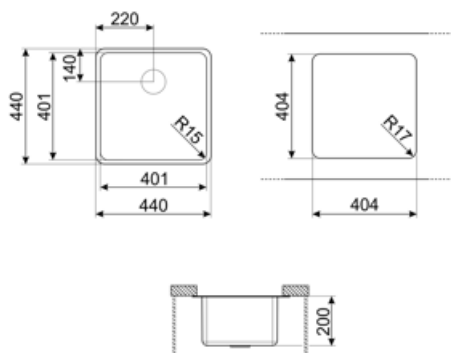

---

## Compatible Accessories

---



**3712**

Компактный сифон с подключением посудомоечной машины для мойки с 1 чашей



**DB34**

Корзина из нержавеющей стали подходящая для чаши размером 340 x 400 x 180 мм, глубиной 180 мм.



**KITFD075**

Измельчитель пищевых отходов 075 л.с. Мотор 0,75 л.с. Подходит для всех моек со сливом 3 1/2 "



**3713**

Компактный сифон с подключением посудомоечной машины для мойки с 2 чашами



**KITFD050**







Измельчитель пищевых отходов 0,5 л.с. Мотор 0,5 л.с. Подходит для всех моек со сливом 3 1/2 "



**KITFD100**

Измельчитель пищевых отходов 1 л.с. Мотор 1 л.с. Подходит для всех моек со сливом 3 1/2 "

## Symbols glossary

- |  |   |   |  |
|--|---|---|--|
|  | Ширина мебельного шкафа, необходимая для установки мойки.   |  | Глубина мойки - в зависимости от модели глубина может быть от 13 до 24,5 см. |
|  | Монтаж под столешницу: мойка закреплена под столешницей, что расширяет рабочую поверхность и увеличивает глубину мойки. |  | Легкая очистка   |
|  | Толщина покрытия от 0,2 мм до 2 мм.   |  | Покрытия PVD гипоаллергенны и подходят для контакта с пищевыми продуктами.   |
|  | Процесс производства PVD-покрытия на 100% экологичен.   |   |  |

---

## Benefit (TT)

---

### **Одна чаша**

Одна чаша для большей адаптивности, вместимости и оптимизации пространства