

VSTR50BRX

Materiale køkkenvask

Vask-type

Antal kar

EAN-kode

Rustfrit stål

Enkeltpresset kar

1

8017709303020



Æstetik



Æstetik

Universal

Indbygningstype

Undermonteret

Farve

Messing

Logo

Præget

Finish

PVD Børstet

Taphul / forskåret
taphul

Intet taphul

Serie

Mira

	Kartype	Kardimensioner, B x L x D (mm)	Kardybde (mm)	Hjørneradius kar	Overløbskar	Ristposition	Ristdimension
Kar	Mindste radius	500 x 400 x 200	200	15	Ja, forsænket montering	Placeret mod væg	3,5"

Tekniske egenskaber



Egenskaber PVD
belægning

Belægningstykkelse , Eco-
friendly, Easy to clean,
Hypoallergen

Vandhanehullets
diameter

35 mm

Produktdimensioner
(mm)

200x542x442 mm

Antal kroge

8

Udskæringsdimension
underlimet (mm)

404*504 mm

Type af kroge

Undermonteret klemme

Skabsindbygning
kræves

60 cm

Medfølgende tilbehør

Tilbehør til installation Rist, Afløb med tilslutning til
opvaskemaskine,
Fastgørelsesklemmer

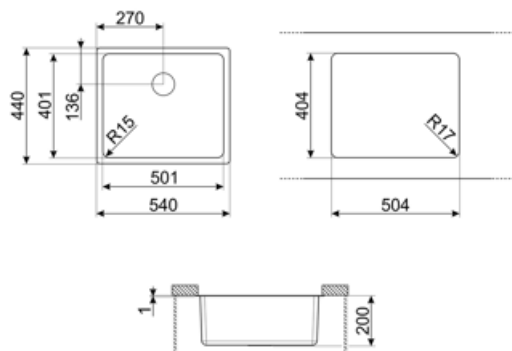

Compatible Accessories



3712

Sifon enkelt kar køkkenvaske (tilslutning til opvaskemaskine inkluderet)



DB34

Trådkurv i rustfrit stål, der matcher 340 * 400 mm tanke



KITFD075

Affaldsudtag 0,75 HP Motor: 3/4 hestekræfter Passer til alle køkkenvaske med 3 1/2 "affaldsudtag



3713

Sifon dobbelt kar køkkenvaske (tilslutning til opvaskemaskine inkluderet)



KITFD050

Affaldsudtag 0,5 HP Motor: 1/2 hestekræfter Passer til alle køkkenvaske med 3 1/2 "affaldsudtag



KITFD100

Affaldsudtag 1 HP Motor: 1 hestekræfter Passer til alle køkkenvaske med 3 1/2 "affaldsudtag

Alternative products



VSTR50CUX







Farve: Kobber



VSTR50DKX

Farve: Mørk Inox

Symbols glossary

	Skabsbredde krævet til installation af køkkenvask		Vaskedybde - afhænger af modellen, dybden kan være fra 13 til 24,5
	Underlimet installation: Vasken er fastgjort under bordpladen, hvilket forlænger arbejdsfladen og vaskenes dybde.		Easy to clean
	Belægningstykkelse mellem 0,2 mm og 2 mm		PVD -belægninger er allergivenlige og egnede til brug i kontakt med mad
	Fremstillingsprocessen for PVD-behandling er 100% grøn og miljøvenlig		

Benefit (TT)

En skål

En enkelt skål for større tilpasningsevne, kapacitet og pladsoptimering