

VSTR50BRX

Materiale kum	Rustfritt stål
Vasktype	Enkeltpresset vask
Antall vasker	1
EAN-kode	8017709303020



Estetisk linje



Estetikk	Universal	Type innbygging	Undermontering
Farge	Messing	Logo	Preget
Finish	PVD Børstet	Kranhull / forkuttet kranhull	Ingen tappehull
Serie	Mira		

	Type vask	Mål vask, B x L x D (mm)	Dybde vask (mm)	Vinkelradius vask	Overløp til vask	Plassering avløp vask	Mål avløp, vask
Vask	Minste radius	500 x 400 x 200	200	15	Ja, planmontert	Plassert mot vegg	3,5"

Tekniske egenskaper



Egenskaper PVD-dekke	Lagtykkelse , Økovenlig, Enkel rengjøring, Hypoallergenisk	Diameter kranhull	35 mm
Mål på emballert produkt (mm)	200x542x442 mm	Antall klips	8
Utskjæringsmål for undermontering (mm)	404*504 mm	Type klips	Klips for undermontering
Skal bygges inn i kjøkkenskap	60 cm		

Medfølgende tilbehør

Installasjon tilbehør

Avløp, Avløpsrør med
kobling for vaskemaskin,
Festeklips

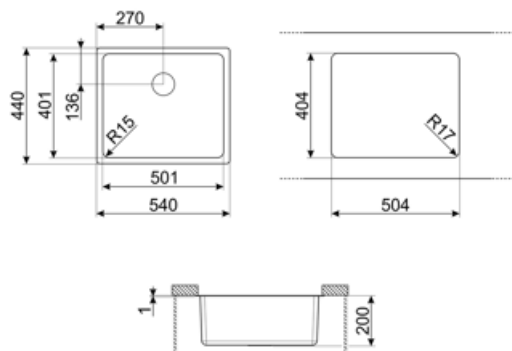

Compatible Accessories



3712

Hevert enkel vask (forbindelse til oppvaskmaskin inkludert)



3713

Hevert dobbel vask (forbindelse til oppvaskmaskin inkludert)



DB34

Kurv i trådet inox for bruk i vasker med mål 340*400 mm



KITFD050

Avfallskvern 0,5 HK Motor: 1/2 hestekraft Passer til alle vasker med 3 1/2" avfallsutløp



KITFD075

Avfallskvern 0,75 HK Motor: 3/4 hestekraft Passer til alle vasker med 3 1/2" avfallsutløp



KITFD100

Avfallskvern 1 HK Motor: 1 hestekraft Passer til alle vasker med 3 1/2" avfallsutløp

Alternative products



VSTR50CUX







Farge: Kobber



VSTR50DKX

Farge: Mørk Inox

Symbols glossary

	Skapbredde nødvendig for installasjon av vask		Vaskedybde - avhenger av modell, dybde fra 13 til 24,5
	Undermontering i benk: Vasken festes under benkeplaten, noe som gir større bruksflate og dypere vask.		Enkel rengjøring
	Lagtykkelse på mellom 0,2 mm og 2 mm		PVD-dekket er hypoallergenisk og egnet for bruk i kontakt med mat
	Produksjonsprosessen til PVD-dekket er 100% grønt og økovenlig		

Benefit (TT)

En bolle

En enkel bolle for større anvendelighet, kapasitet og plassoptimalisering