

VSTR50BRX

Evye malzemesi	Paslanmaz çelik
Tip	Monoblok hazne
Evye sayısı	1
EAN kodu	8017709303020



Estetik



Estetik	Üniversal	Tipte yapı	Tezgah altı
Renk	Pirinç	Logo	Gofraj
Son işlemler	PVD Fırçalanmış	Armatür deliği / önceden kesilmiş armatür deliği	Delik yok
Seri	Mira		

	Kase tipi	Hazne boyutları, GxDxY (mm)	Hazne derinliği (mm)	Yarıçaplı köşe haznesi	Taşma	Bulaşıklık pozisyonu	Bulaşıklık ebatı
Hazne	Minimum yarıçap	500 x 400 x 200	200	15	Evet, siva altı	Duvar pozisyonu	3,5"

Teknik özellikler



PVD kaplama özellikleri	Kaplama kalınlığı, Çevre dostu, Temizlemesi kolay, Hipoallerjeniktir	Armatür deliği çapı	35 mm
Ürünün ebatları (mm)	200x542x442 mm	Klip sayısı	8
Tezgah altı kesim ebatı (mm)	404*504 mm	Klip tipi	Tezgah altı klipsi
Temel ünite ebatı	60 cm		

Tedarike Dahil Aksesuarlar

Kurulum aksesuarları Bulaşıklık, Bulaşık makinesi
çıkış bağlantılı sifon,
Sabitleme klipsleri

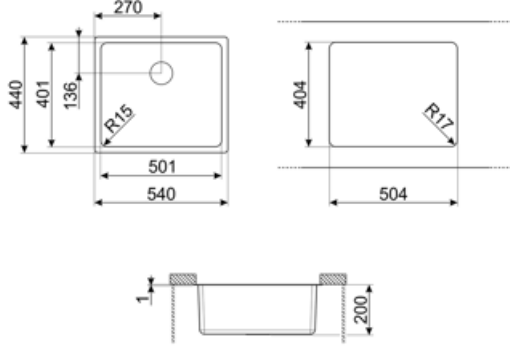

Compatible Accessories



3712

Sifon tek hazneli evyeler (bulaşık makinesi bağlantısı dahil)



DB34

340 * 400 mm haznelere uygun paslanmaz çelik telli sepet



KITFD075

Çöp öğütücü 0,75 HP Motor: 3/4 beygir gücü 3 1/2" atık çıkışı ile tüm evyelere uyar



3713

Sifon iki hazneli evyeler (bulaşık makinesi bağlantısı dahil)



KITFD050

Çöp öğütücü 0,5 HP Motor: 1/2 beygir gücü 3 1/2" atık çıkışı ile tüm evyelere uyar



KITFD100

Çöp öğütücü 1 HP Motor: 1 beygir gücü 3 1/2" atık çıkışı ile tüm evyelere uyar

Alternative products



VSTR50CUX







Renk: Bakır



VSTR50DKX

Renk: Dark Inox

Symbols glossary

	Evye kurulumu için gerekli dolap genişliği		Evye derinliği - modele bağlı olarak derinlik 13 ila 24,5 arasında olabilir
	Masa üstü kurulum altında: Lavabo, çalışma yüzeyini ve lavabonun derinliğini uzatan masanın altına sabitlenmiştir.		Temizlemesi kolay
	0,2 mm ile 2 mm arası kaplama kalınlığı		PVD kaplamalar hipoalerjeniktir ve gıda ile temas halinde kullanıma uygundur
	PVD işleminin üretim süreci %100 yeşil ve çevre dostudur.		

Benefit (TT)

Tek kase

Daha fazla uyum sağlama, kapasite ve yer optimizasyonu elde etmek için tek kase