

# VSTR50BRX

Матеріал мийки	Нержавіюча сталь
Тип продукту	Чаша штампована
Кількість чаш	1
Код EAN	8017709303020



## Естетика



Естетика	Універсальний	Серія	Mira
Колір	Латунний	Тип вбудовування	Під стільницю
Оздоблення	PVD матовий	Логотип	Штампований

	Тип чаші	Розмір чаші	Глибина чаші (мм)	Радіус заокруглення чаші	Переливання	Положення корзинчатого вентиля	Розмір корзинчатого вентиля
Чаша	Мінімальний радіус	500 x 400 x 200	200	15	Так, монтаж врівень	У стінки чаші	3,5 дюйму

## Технічні характеристики



Характеристики композитного матеріала	Толщина покрытия, Экологичный, Предварительно установленная уплотнительная лента, Гипоаллергенное	Диаметр отверстия под смеситель	35 мм
Габаритні розміри виробу (мм)	200x542x442 мм	Кількість затискачів	8
Размер выреза, установка под столешницу (мм)	404*504 мм	Тип затискачів	Кліпса під стільницю

## Акcesуари в комплекті

### Акcesуари для вбудовування

Корзинчатий вентиль,  
Сифон з можливістю підключення посудомийної або пральної машини,  
Фіксувальні затискачі

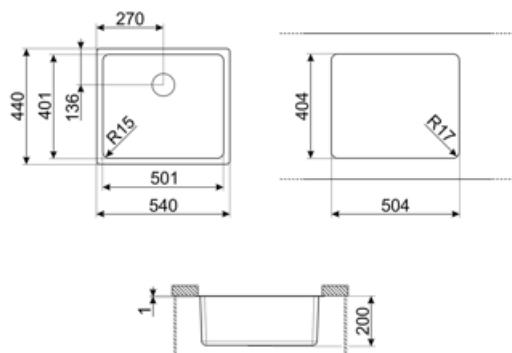

## Compatible Accessories



**3712**

Компактный сифон с подключением посудомоечной машины для мойки с 1 чашей



**DB34**

Корзина из нержавеющей стали подходящая для чаши размером 340 x 400 x 180 мм, глубиной 180 мм.



**KITFD075**

Измельчитель пищевых отходов 075 л.с. Мотор 0,75 л.с. Подходит для всех моек со сливом 3 1/2 "



**3713**

Компактный сифон с подключением посудомоечной машины для мойки с 2 чашами



**KITFD050**

Измельчитель пищевых отходов 0,5 л.с. Мотор 0,5 л.с. Подходит для всех моек со сливом 3 1/2 "



**KITFD100**

Измельчитель пищевых отходов 1 л.с. Мотор 1 л.с. Подходит для всех моек со сливом 3 1/2 "

---

## Alternative products

---



VSTR50CUX







**Колір :** Колір міді



VSTR50DKX

**Колір :** Темная нержавеющей сталь

## Symbols glossary

- |  |   |   |  |
|--|---|---|--|
|  | Ширина мебельного шкафа, необходимая для установки мойки.   |  | Глубина мойки - в зависимости от модели глубина может быть от 13 до 24,5 см. |
|  | Монтаж под столешницу: мойка закреплена под столешницей, что расширяет рабочую поверхность и увеличивает глубину мойки. |  | Легкая очистка   |
|  | Толщина покрытия от 0,2 мм до 2 мм.   |  | Покрытия PVD гипоаллергенны и подходят для контакта с пищевыми продуктами.   |
|  | Процесс производства PVD-покрытия на 100% экологичен.   |   |  |

---

## Benefit (TT)

---

### **Одна чаша**

Одна чаша для большей адаптивности, вместимости и оптимизации пространства