

VSTR50CUX

| | |
|---------------|--------------------|
| Materiale kum | Rustfritt stål |
| Vasktype | Enkeltpresset vask |
| Antall vasker | 1 |
| EAN-kode | 8017709276850 |



Estetisk linje



| | | | |
|----------|-------------|-------------------------------|-----------------|
| Estetikk | Universal | Type innbygging | Undermontering |
| Farge | Kobber | Logo | Preget |
| Finish | PVD Børstet | Kranhull / forkuttet kranhull | Ingen tappehull |
| Serie | Mira | | |

| | Type vask | Mål vask, B x L x D (mm) | Dybde vask (mm) | Vinkelradius vask | Overløp til vask | Plassering avløp vask | Mål avløp, vask |
|------|---------------|--------------------------|-----------------|-------------------|------------------|-----------------------|-----------------|
| Vask | Minste radius | 500 x 400 x 200 | 200 | 15 | Ja, planmontert | Plassert mot vegg | 3,5" |

Tekniske egenskaper



| | | | |
|--|--|-------------------|--------------------------|
| Egenskaper PVD-dekke | Lagtykkelse , Økovenlig, Enkel rengjøring, Hypoallergenisk | Diameter kranhull | 35 mm |
| Mål på emballert produkt (mm) | 200x542x442 mm | Antall klips | 8 |
| Utskjæringsmål for undermontering (mm) | 404*504 mm | Type klips | Klips for undermontering |
| Skal bygges inn i kjøkkenskap | 60 cm | | |

Medfølgende tilbehør

Installasjon tilbehør

Avløp, Avløpsrør med
kobling for vaskemaskin,
Festeklips

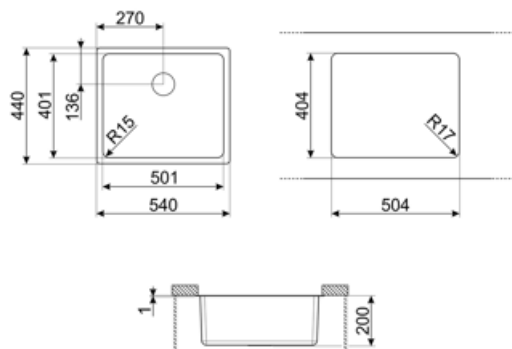

Compatible Accessories



3712

Hevert enkel vask (forbindelse til oppvaskmaskin inkludert)



3713

Hevert dobbel vask (forbindelse til oppvaskmaskin inkludert)



DB34

Kurv i trådet inox for bruk i vasker med mål 340*400 mm



KITFD050

Avfallskvern 0,5 HK Motor: 1/2 hestekraft Passer til alle vasker med 3 1/2" avfallsutløp



KITFD075

Avfallskvern 0,75 HK Motor: 3/4 hestekraft Passer til alle vasker med 3 1/2" avfallsutløp



KITFD100

Avfallskvern 1 HK Motor: 1 hestekraft Passer til alle vasker med 3 1/2" avfallsutløp

Alternative products



VSTR50BRX







Farge: Messing



VSTR50DKX

Farge: Mørk Inox

Symbols glossary

| | | | |
|--|---|---|--|
|  | Skapbredde nødvendig for installasjon av vask |  | Vaskedybde - avhenger av modell, dybde fra 13 til 24,5 |
|  | Undermontering i benk: Vasken festes under benkeplaten, noe som gir større bruksflate og dypere vask. |  | Lagtykkelse på mellom 0,2 mm og 2 mm |
|  | Enkel rengjøring |  | Produksjonsprosessen til PVD-dekket er 100% grønt og økovenlig |
|  | PVD-dekket er hypoallergenisk og egnet for bruk i kontakt med mat | | |

Benefit (TT)

En bolle

En enkel bolle for større anvendelighet, kapasitet og plassoptimalisering