

VSTR50CUX

Materiali i lavamanit
Lloji
Numri i lavamanëve
Kodi EAN

Inoks
Lavaman monoblok
1
8017709276850



Estetika



Estetika	Universal	Lloji i instalimit	Montim i poshtëm
Ngjyra	Bakër	Logo	E stampuar
Finiturë	PVD i krehur	Vrima e rubinetit/vrimë rubineti e prerë paraprakisht	Pa vrimë rubineti
Seria	Mira		

	Lloji i lavamanit	Dimensionet e lavamanit, GjxThxL (mm)	Thellësia e lavamanit (mm)	Rrezja e këndit të lavamanit	Vrimë shkarkimi	Pozicioni i sitës	Përmasat e sitës
Lavaman	Rrezja minimale	500 x 400 x 200	200	15	Po, montim i rrafshët	Pozicionuar në mur	3,5"

Veçoritë teknike



Karakteristikat e veshjes PVD	Trashësia e veshjes, Eco-friendly, I lehtë për t'u pastruar, Hipotalergjik	Diametri i vrimës së rubinetit	35 mm
Përmasat e produktit (mm)	200x542x442 mm	Numri i kapëseve	8
Përmasat e prerjes së montimit të poshtëm (mm)	404*504 mm	Lloji i kapëseve	Kapëse me montim të poshtëm
Madhësia e njësisë bazë	60 cm		

Aksesorët e përfshirë

Aksesorë për instalim Sitë, Sifon "Savespace" i lidhur me daljen e lavastoviljes, Kapëse fikse

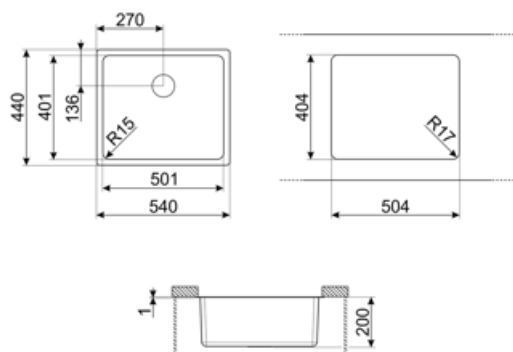

Compatible Accessories



3712

Lavamanët ime sifon me një gropë
(lidhja me lavastoviljen e përfshirë)



DB34

Kulesë prej inoksi për STD lavaman me
rreze 340 x 400, gjerësi 180 mm



KITFD075

Hedhja e mbetjeve 0,75 HP, Motor: 1/2
kuaj fuqi, Përshtatet me të gjithë
lavamanët me dalje mbeturinash 3 1/2"



3713

Lavamanë sifoni me dy gropa (lidhja
me lavastoviljen e përfshirë)



KITFD050

Hedhja e mbetjeve 0,5 HP, Motor: 1/2
kuaj fuqi, Përshtatet me të gjithë
lavamanët me dalje mbeturinash 3
1/2"



KITFD100

Hedhja e mbetjeve 1 HP, Motor: 1/2
kuaj fuqi, Përshtatet me të gjithë
lavamanët me dalje mbeturinash 3
1/2"

Alternative products



VSTR50BRX







Ngjyra: Tunxh



VSTR50DKX

Ngjyra: Inoks i errët

Symbols glossary

	Gjerësia e nevojshme e bufesë për instalimin e lavamanit		Thellësia e lavamanit - në varësi të modelit, thellësia mund të jetë nga 13 në 24,5 cm
	Instalim nën tavolinë: Lavamani është i fiksuar nën tavolinë, i cili zgjat sipërfaqen e punës dhe thellësinë e lavamanit.		Trashësia e veshjes nga 0,2 mm deri në 2 mm
	I lehtë për t'u pastruar		Procesi i prodhimit të trajtimit PVD është 100% ekologjik dhe miqësor ndaj mjedisit
	Veshjet PVD janë hipoalergjike dhe të përshtatshme për përdorim në kontakt me ushqimin		

Benefit (TT)

Një tas

Një tas me përshtatshmëri, kapacitet dhe optimizim më të lartë të hapësirës