

VSTR50DKX

Material del fregadero	Acero inoxidable
Tipología	Cubeta monostampa
Número de cubetas	1
Código EAN	8017709276812



Estética



Estética	Universal	Tipo de instalación	Bajo encimera
Serie	Mira	Logo	Embutido
Color	Dark Inox	Agujero para grifo / Agujero para grifo precortado	No agujero
Acabado	PVD Cepillado		

	Tipología cubeta	Dimensiones cubeta , L x P x A (mm)	Profundidad cubeta (mm)	Radio angular cubeta	Rebosadero	Posición filtro	Dimensión filtro
Cubeta	Rayada	500 x 400 x 200	200	15	Sí, alineado	De pared	3.5"

Características técnicas



Characteristics PVD coating	Coating thickness , Eco-friendly, Easy to clean, Hypoallergenic	Diámetro del orificio del grifo	35 mm
Dimensiones del producto (mm)	200x542x442 mm	Número de ganchos	8
Dimensiones hueco instalación bajo encimera (mm)	404*504 mm	Tipología ganchos	Ganchos bajo encimera
Medida mueble empotrable	60 cm		

Equipo accesorios incluidos

Equipo accesorios
montaje

Cubeta, Sifón con conexión
para lavavajillas, Ganchos
montaje

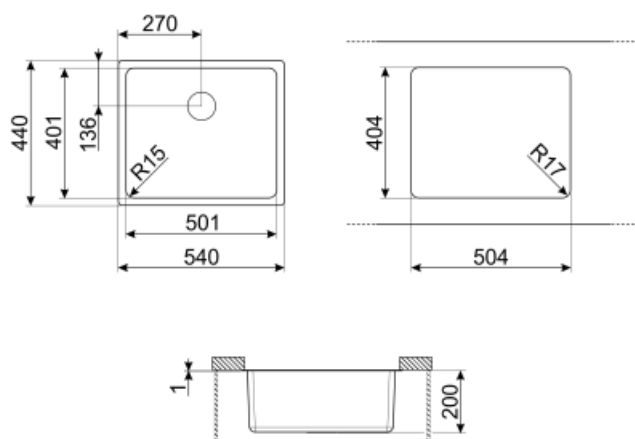

Not included accessories



KITFD050

Triturador de residuos 0,5 HP, Motor: 1/2 caballo de potencia, Se adapta a todos los fregaderos con salida de residuos de 3 1/2



KITFD100

Waste disposal 1 HP, Motor: 1/2 horsepower, Fits all sinks with 3 1/2" waste outlet



DB34

Cesto escurridor de acero inox. que se adapta a los fregaderos 340 x 400 mm, profundidad de 180 mm



3712

Siphon single bowl sinks (dishwasher connection included)



3713







Siphon double bowls sinks (dishwasher connection included)



KITFD075

Waste disposal 0,75 HP, Motor: 1/2 horsepower, Fits all sinks with 3 1/2" waste outlet

Symbols glossary (TT)

	Tamaño del mueble base: Se requiere el tamaño del gabinete base para la instalación del fregadero.		Indica la profundidad de la cubeta del fregadero
	Undermount: cómo instalar el fregadero o la placa directamente debajo de la superficie de trabajo, lo que le permite aprovechar toda la superficie disponible.		Easy to clean
	Coating thickness between 0.2mm and 2mm		PVD coatings are hypoallergenic and suitable for use in contact with food
	The manufacturing process of PVD treatment is 100% green and eco-friendly		