

VSTR50DKX

Keittiöaltaan materiaali
Altaan tyyppi
Altaiden määrä
EAN-koodi

Ruostumaton teräs
Yksi puristettu allas
1
8017709276812



Estetiikka



Estetiikka	Universale	Kalusteeseen sijoitettava	Alle asennettava
Sarja	Mira	Logo	Kohokuvioitu
Väri	Tumma ruostumaton teräs	Hanan paikka	Ei hanapaikkaa
Pinnan viimeistely	Harjattu PVD		

	Altaan tyyppi	Altaan mitat, L x K x S (mm)	Altaan leveys (mm)	Altaan kulman säde	Ylivuotoallas	Siivilän paikka altaassa	Altaan siivilän mitat
Kulho	Vähimmäissäde	500 x 400 x 200	200	15	Kyllä, pinta-asennettava	Seinän sijainti	3,5"

Tekniset ominaisuudet



PVD-pinnoitteen ominaisuudet	Päällystyspaksuus , Ympäristöystävällinen, Helppo puhdistaa, Hypoallergeeninen	Hanan aukon halkaisija	35 mm
Tuotteen mitat (mm)	200x542x442 mm	Kiinnikkeiden määrä	8
Leikkauksen mitat alle tason alle asennuksessa (mm)	404*504 mm	Kiinnikkeiden tyyppi	Alle kiinnitettävä kiinnike
Kalusteisiin sijoitettava	60 cm		

Vakiovarusteet

Asennussarja

Siivilä, Sifoni ja DW-liitte,
Kiinnikkeet

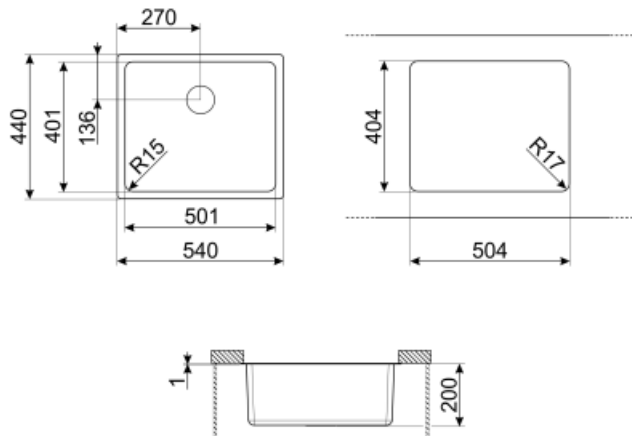

Not included accessories



KITFD050

Jätemylly 0,5 HV Moottori: 1/2 hevosvoima Sopii kaikkiin altaisiin, joissa 3 1/2":n jäteputki



KITFD100

Jätemylly 1 HV Moottori: 1 hevosvoima Sopii kaikkiin altaisiin, joissa 3 1/2":n jäteputki



DB34

Ruostumattomasta teräslangasta valmistettu kori altaalle, joiden mitta 340*400 mm



3712

Yhden altaan pesualtaan vesilukko (astianpesukoneliitäntä sisältyy)



3713







Kahden altaan pesualtaan vesilukko (astianpesukoneliitäntä sisältyy)



KITFD075

Jätemylly 0,75 HV Moottori: 3/4 hevosvoima Sopii kaikkiin altaisiin, joissa 3 1/2":n jäteputki

Symbols glossary (TT)

- | | | | |
|--|---|---|---|
|  | Kaapin leveys, jota tarvitaan altaan asennukseen |  | Altaan syvyys - mallikohtaisesti syvyys voi olla 13–24,5 |
|  | Asennus keittiötason alapuolelle: Allas kiinnitetään keittiötason alapuolelle, mikä lisää työpinta-alaa ja altaan syvyyttä. |  | Helppo puhdistaa |
|  | Pinnoitteen paksuus 0,2– 2 mm |  | PVD-pinnoitteet ovat hypoallergeenisia ja soveltuvat käytettäviksi ruoan kanssa |
|  | PVD-käsittelyn valmistusprosessi on 100-prosenttisesti vihreä ja ympäristöystävällinen | | |