

VSTR50DKX

Materiale kum	Rustfritt stål
Vasktype	Enkeltpresset vask
Antall vasker	1
EAN-kode	8017709276812



Estetisk linje



Estetikk	Universell	Type innbygging	Undermontering
Serie	Mira	Logo	Preget
Farge	Mørk Inox	Kranhull / forkuttet kranhull	Ingen tappehull
Finish	PVD Børstet		

	Type vask	Mål vask, B x L x D (mm)	Dybde vask (mm)	Vinkelradius vask	Overløp til vask	Plassering avløp vask	Mål avløp, vask
Vask	Minste radius	500 x 400 x 200	200	15	Ja, planmontert	Plassert mot vegg	3,5"

Tekniske egenskaper



Egenskaper PVD-dekke	Lagtykkelse , Økovenlig, Enkel rengjøring, Hypoallergenisk	Diameter kranhull	35 mm
Mål på emballert produkt (mm)	200x542x442 mm	Antall klips	8
Utskjæringsmål for undermontering (mm)	404*504 mm	Type klips	Klips for undermontering
Skal bygges inn i kjøkkenskap	60 cm		

Standardtilbehør

Installasjon tilbehør

Avløp, Avløpsrør med
kobling for vaskemaskin,
Festeklips

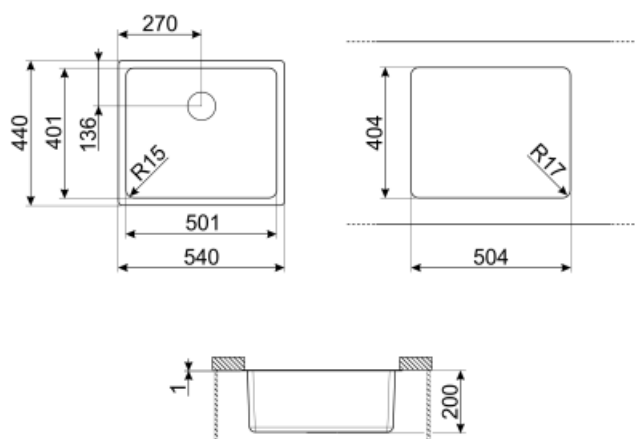

Not included accessories



KITFD050

Avfallskvern 0,5 HK Motor: 1/2 hestekraft Passer til alle vasker med 3 1/2" avfallsutløp



KITFD100

Avfallskvern 1 HK Motor: 1 hestekraft Passer til alle vasker med 3 1/2" avfallsutløp



DB34

Kurv i trådet inox for bruk i vasker med mål 340*400 mm



3712

Hevert enkel vask (forbindelse til oppvaskmaskin inkludert)



3713







Hevert dobbel vask (forbindelse til oppvaskmaskin inkludert)



KITFD075

Avfallskvern 0,75 HK Motor: 3/4 hestekraft Passer til alle vasker med 3 1/2" avfallsutløp

Symbols glossary (TT)

	Skapbredde nødvendig for installasjon av vask		Vaskedybde - avhenger av modell, dybde fra 13 til 24,5
	Undermontering i benk: Vasken festes under benkeplaten, noe som gir større bruksflate og dypere vask.		Enkel rengjøring
	Lagtykkelse på mellom 0,2 mm og 2 mm		PVD-dekket er hypoallergenisk og egnet for bruk i kontakt med mat
	Produksjonsprosessen til PVD-dekket er 100% grønt og økovenlig		