

# VSTR50DKX

Material vask	Rostfritt stål
Typ	Enkelpressad vask
Antal vaskar	1
EAN-kod	8017709276812



## Estetisk linje



Estetik	Universal	Typ av inbyggnad	Undermonterad
Färg	Mörkt rostfritt stål	Logo	Stansad
Finish	PVD Borstad	Blandarhål / förborrat blandarhål	Ej stansat
Serie	Mira		

	Typ av vask	Mått vask, L x P x A (mm)	Djup vask (mm)	Vinkelradie vask	Breddavlopp vask	Placering avlopp vask	Mått avlopp vask
Vask	Rundad	500 x 400 x 200	200	15	Ja, planmonterad	Med vägg	3.5"

## Teknisk specifikation



PVD-beläggningsens egenskaper	Beläggningstjocklek, Miljövänlig, Enkel att rengöra, Allergivänlig	Blandarhål, diameter	35 mm
Mått (mm)	200x542x442 mm	Antal kroker	8
Mått nisch för undermontering (mm)	404*504 mm	Typ av kroker	Kroker under bänkskiva
Avsedd för inbyggnad i köksskåp	60 cm		

## Medföljande tillbehör

Tillbehör för installation Avloppsventil, Avloppsrör  
med koppling för  
diskmaskin,  
Monteringskrokar

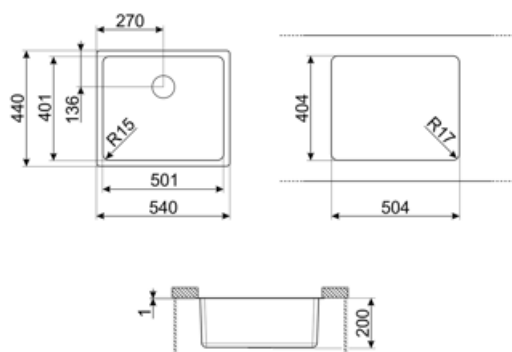

## Kompatibela Tillbehör



**3712**

Vattenlås för diskhoar med enkel ho  
(diskmaskinsanslutning ingår)



**DB34**

Korg för avrinning i rostfritt stål, passar  
för diskho med måtten 340 x 400 mm



**KITFD075**

Avfallskvarn 0,75 HK Motor: 3/4  
hästkraft Passar alla diskhoar med  
avloppsrör på 3 1/2 tum



**3713**

Vattenlås för diskhoar med dubbla  
hoar (diskmaskinsanslutning ingår)



**KITFD050**

Avfallskvarn 0,5 HK Motor: 1/2  
hästkraft Passar alla diskhoar med  
avloppsrör på 3 1/2 tum



**KITFD100**

Avfallskvarn 1 HK Motor: 1 hästkraft  
Passar alla diskhoar med avloppsrör  
på 3 1/2 tum

---

## Alternative products

---



**VSTR50CUX**  
Färg: Koppar









**VSTR50BRX**  
Färg: Mässing

---

## Symbols glossary

---

	Skåpbredd som krävs för installation av diskho		Djup på diskho - beroende på modell kan djupet vara från 13 till 24,5
	Installation under bänkskiva: Diskbänken är fäst under bänkskivan, vilket optimerar arbetsytan och diskhons djup.		Enkel att rengöra
	Beläggningstjocklek mellan 0,2 mm och 2 mm		PVD-beläggningar är allergivänliga och passar för användning vid kontakt med livsmedel
	Processen vid tillverkning av PVD-behandling är 100 % grön och miljövänlig		

---

## Benefit (TT)

---

### En skål

En enda skål för större anpassningsförmåga, kapacitet och utrymmesoptimering