

# VSTR71BRX

<b>Материал мойки</b>	Нержавеющая сталь
<b>Тип</b>	Чаша штампованная
<b>Количество чаш</b>	1
<b>EAN-код</b>	8017709303037



## Эстетика



<b>Эстетика</b>	Универсальный	<b>Тип встраивания</b>	Под столешницу
<b>Серия</b>	Mira	<b>Логотип</b>	Штампованный
<b>Цвет</b>	Латунный	<b>Отверстие для смесителя/ эксцентрика</b>	Не перфорированный
<b>Отделка</b>	PVD-покрытие матовое		

	Тип чаши	Размер чаши (мм)	Глубина чаши (мм)	Радиус закругления чаши (мм)	Перелив	Положение корзинчатого вентиля	Размер корзинчатого вентиля
Чаша	Минимальный радиус	710 x 400 x 200	200	15	Да, скрытый монтаж	У стенки чаши	3,5 дюйма

## Технические характеристики



<b>Характеристики композитного материала</b>	Толщина покрытия, Экологичный, Предварительно установленная уплотнительная лента, Гипоаллергенное	<b>Диаметр отверстия под смеситель</b>	35 мм
<b>Размеры изделия (мм)</b>	200x750x440 мм	<b>Количество зажимов</b>	8
<b>Размер выреза, установка под столешницу (мм)</b>	402*712 мм	<b>Тип зажимов</b>	Клипса под столешницу

## Аксессуары в комплекте

### Аксессуары для монтажа в комплекте

Корзинчатый вентиль,  
Сифон с возможностью подключения посудомоечной машины,  
Фиксирующие зажимы

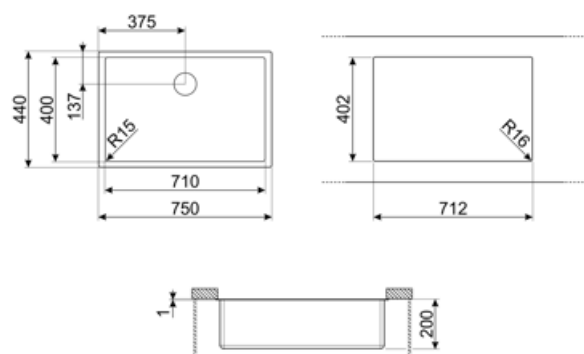

## Совместимые Аксессуары



**3712**

Компактный сифон с подключением посудомоечной машины для мойки с 1 чашей



**DB34**

Корзина из нержавеющей стали подходящая для чаши размером 340 x 400 x 180 мм, глубиной 180 мм.



**KITFD075**

Измельчитель пищевых отходов 075 л.с. Мотор 0,75 л.с. Подходит для всех моек со сливом 3 1/2 "



**3713**

Компактный сифон с подключением посудомоечной машины для мойки с 2 чашами



**KITFD050**







Измельчитель пищевых отходов 0,5 л.с. Мотор 0,5 л.с. Подходит для всех моек со сливом 3 1/2 "



**KITFD100**

Измельчитель пищевых отходов 1 л.с. Мотор 1 л.с. Подходит для всех моек со сливом 3 1/2 "

## Symbols glossary

- |  |   |   |  |
|--|---|---|--|
|  | Ширина мебельного шкафа, необходимая для установки мойки.   |  | Глубина мойки - в зависимости от модели глубина может быть от 13 до 24,5 см. |
|  | Монтаж под столешницу: мойка закреплена под столешницей, что расширяет рабочую поверхность и увеличивает глубину мойки. |  | Легкая очистка   |
|  | Толщина покрытия от 0,2 мм до 2 мм.   |  | Покрытия PVD гипоаллергенны и подходят для контакта с пищевыми продуктами.   |
|  | Процесс производства PVD-покрытия на 100% экологичен.   |   |  |

---

## Benefit (TT)

---

### **Одна чаша**

Одна чаша для большей адаптивности, вместимости и оптимизации пространства