

VSTR71CUX

Матеріал мийки	Нержавіюча сталь
Тип продукту	Чаша штампована
Кількість чаш	1
Код EAN	8017709276867



Естетика



Естетика	Універсальний	Серія	Mira
Колір	Колір міді	Тип вбудовування	Під стільницю
Оздоблення	PVD матовий	Логотип	Штампований

	Тип чаші	Розмір чаші	Глибина чаші (мм)	Радіус заокруглення чаші	Переливання	Положення корзинчатого вентиля	Розмір корзинчатого вентиля
Чаша	Мінімальний радіус	710 x 400 x 200	200	15	Так, монтаж врівень	У стінки чаші	3,5 дюйму

Технічні характеристики



Характеристики композитного матеріала	Толщина покриття, Екологічний, Предварительно установленная уплотнительная лента, Гипоаллергенное	Диаметр отверстия под смеситель	35 мм
Габаритні розміри виробу (мм)	200x750x440 мм	Кількість затискачів	8
Размер выреза, установка под столешницу (мм)	402*712 мм	Тип затискачів	Кліпса під стільницю

Акcesуари в комплекті

Акcesуари для вбудовування

Корзинчатий вентиль,
Сифон з можливістю підключення посудомийної або пральної машини,
Фіксувальні затискачі

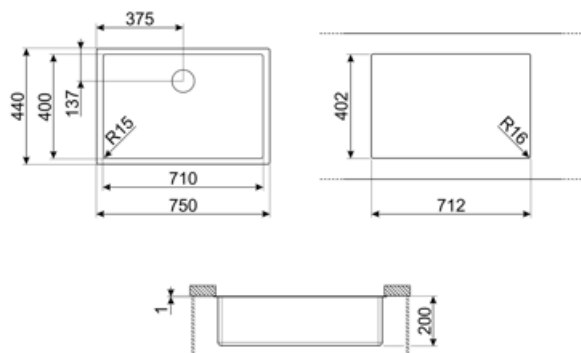

Compatible Accessories



3712

Компактный сифон с подключением посудомоечной машины для мойки с 1 чашей



DB34

Корзина из нержавеющей стали подходящая для чаши размером 340 x 400 x 180 мм, глубиной 180 мм.



KITFD075

Измельчитель пищевых отходов 075 л.с. Мотор 0,75 л.с. Подходит для всех моек со сливом 3 1/2 "



3713

Компактный сифон с подключением посудомоечной машины для мойки с 2 чашами



KITFD050

Измельчитель пищевых отходов 0,5 л.с. Мотор 0,5 л.с. Подходит для всех моек со сливом 3 1/2 "



KITFD100

Измельчитель пищевых отходов 1 л.с. Мотор 1 л.с. Подходит для всех моек со сливом 3 1/2 "

Alternative products

VSTR71DKX

Колір : Темная нержавеющая сталь









VSTR71BRX

Колір : Латунний



Symbols glossary

- | | | | |
|--|---|---|--|
|  | Ширина мебельного шкафа, необходимая для установки мойки. |  | Глубина мойки - в зависимости от модели глубина может быть от 13 до 24,5 см. |
|  | Монтаж под столешницу: мойка закреплена под столешницей, что расширяет рабочую поверхность и увеличивает глубину мойки. |  | Легкая очистка |
|  | Толщина покрытия от 0,2 мм до 2 мм. |  | Покрытия PVD гипоаллергенны и подходят для контакта с пищевыми продуктами. |
|  | Процесс производства PVD-покрытия на 100% экологичен. | | |

Benefit (TT)

Одна чаша

Одна чаша для большей адаптивности, вместимости и оптимизации пространства