

VSTR71DKX

Material del fregadero	Acero inoxidable
Tipología	Cubeta monostampa
Número de cubetas	1
Código EAN	8017709276829



Estética



Estética	Universal	Tipo de instalación	Bajo encimera
Color	Inox oscuro	Logo	Embutido
Acabado	PVD Cepillado	Agujero para grifo / Agujero para grifo precortado	No agujero
Serie	Mira		

	Tipología cubeta	Dimensiones cubeta , L x P x A (mm)	Profundidad cubeta (mm)	Radio angular cubeta	Rebosadero	Posición filtro	Dimensión filtro
Cubeta	Rayada	710 x 400 x 200	200	15	Sí, alineado	De pared	3.5"

Características técnicas



Characteristics PVD coating	Espesor del revestimiento, Eco-friendly, Fácil de limpiar, Hipoalergénico	Diámetro del orificio del grifo	35 mm
Dimensiones del producto (mm)	200x750x440 mm	Número de ganchos	8
Dimensiones hueco instalación bajo encimera (mm)	402*712 mm	Tipología ganchos	Ganchos bajo encimera
Medida mueble empotrable	80 cm		

Equipo accesorios incluidos

Equipo accesorios
montaje

Cubeta, Sifón con conexión
para lavavajillas, Ganchos
montaje

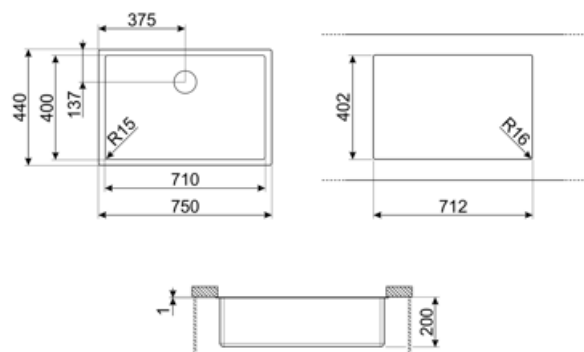

Accesorios Compatible



3712

Siphon single bowl sinks (dishwasher connection included)



DB34

Cesto escurridor de acero inox. que se adapta a los fregaderos 340 x 400 mm, profundidad de 180 mm



KITFD075

Triturador de residuos 0,75 HP, Motor: 1/2 caballo de potencia, compatible con todos los fregaderos con salida de desagüe de 3 1/2".



3713

Siphon double bowls sinks (dishwasher connection included)



KITFD050

Triturador de residuos 0,5 HP, Motor: 1/2 caballo de potencia, Se adapta a todos los fregaderos con salida de residuos de 3 1/2"



KITFD100

Triturador de residuos 1 HP, Motor: 1/2 caballo de potencia, compatible con todos los fregaderos con salida de desagüe de 3 1/2".

Productos alternativos

VSTR71CUX

Color: Cobre









VSTR71BRX

Color: Bronce



Symbols glossary

- | | | | |
|--|--|---|--|
|  | Tamaño del mueble base: Se requiere el tamaño del gabinete base para la instalación del fregadero. |  | Indica la profundidad de la cubeta del fregadero |
|  | Undermount: cómo instalar el fregadero o la placa directamente debajo de la superficie de trabajo, lo que le permite aprovechar toda la superficie disponible. |  | Espesor del revestimiento entre 0,2 mm y 2 mm |
|  | Fácil de limpiar |  | El proceso de fabricación del tratamiento PVD es 100 % ecológico y respetuoso con el medio ambiente. |
|  | Los recubrimientos PVD son hipoalergénicos y aptos para su uso en contacto con alimentos. | | |

Benefit (TT)

Un solo seno para una mayor adaptabilidad, capacidad y optimización del espacio.

Un solo seno para una mayor adaptabilidad, capacidad y optimización del espacio.