

VSTR71DKX

Materiale kum	Rustfritt stål
Vasktype	Enkeltpresset vask
Antall vasker	1
EAN-kode	8017709276829



Estetisk linje



Estetikk	Universal	Type innbygging	Undermontering
Farge	Mørk Inox	Logo	Preget
Finish	PVD Børstet	Kranhull / forkuttet kranhull	Ingen tappehull
Serie	Mira		

	Type vask	Mål vask, B x L x D (mm)	Dybde vask (mm)	Vinkelradius vask	Overløp til vask	Plassering avløp vask	Mål avløp, vask
Vask	Minste radius	710 x 400 x 200	200	15	Ja, planmontert	Plassert mot vegg	3,5"

Tekniske egenskaper



Egenskaper PVD-dekke	Lagtykkelse , Økovenlig, Enkel rengjøring, Hypoallergenisk	Diameter kranhull	35 mm
Mål på emballert produkt (mm)	200x750x440 mm	Antall klips	8
Utskjæringsmål for undermontering (mm)	402*712 mm	Type klips	Klips for undermontering
Skal bygges inn i kjøkkenskap	80 cm		

Medfølgende tilbehør

Installasjon tilbehør

Avløp, Avløpsrør med
kobling for vaskemaskin,
Festeklips

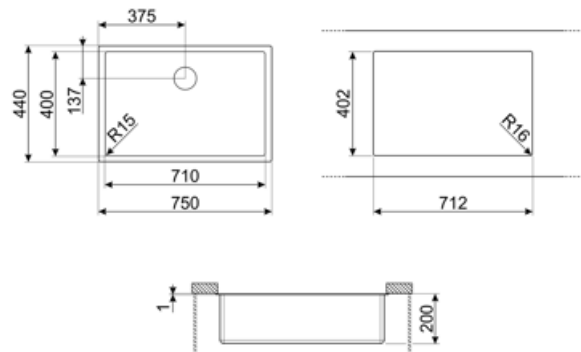

Compatible Accessories



3712

Hevert enkel vask (forbindelse til oppvaskmaskin inkludert)



DB34

Kurv i trådet inox for bruk i vasker med mål 340*400 mm



KITFD075

Avfallskvern 0,75 HK Motor: 3/4 hestekraft Passer til alle vasker med 3 1/2" avfallsutløp



3713

Hevert dobbel vask (forbindelse til oppvaskmaskin inkludert)



KITFD050

Avfallskvern 0,5 HK Motor: 1/2 hestekraft Passer til alle vasker med 3 1/2" avfallsutløp



KITFD100

Avfallskvern 1 HK Motor: 1 hestekraft Passer til alle vasker med 3 1/2" avfallsutløp

Alternative products

VSTR71CUX

Farge: Kobber









VSTR71BRX

Farge: Messing



Symbols glossary

	Skapbredde nødvendig for installasjon av vask		Vaskedybde - avhenger av modell, dybde fra 13 til 24,5
	Undermontering i benk: Vasken festes under benkeplaten, noe som gir større bruksflate og dypere vask.		Enkel rengjøring
	Lagtykkelse på mellom 0,2 mm og 2 mm		PVD-dekket er hypoallergenisk og egnet for bruk i kontakt med mat
	Produksjonsprosessen til PVD-dekket er 100% grønt og økovenlig		

Benefit (TT)

En bolle

En enkel bolle for større anvendelighet, kapasitet og plassoptimalisering