

VSTR71DKX

Material vask	Rostfritt stål
Typ	Enkelpressad vask
Antal vaskar	1
EAN-kod	8017709276829



Estetisk linje



Estetik	Universal	Typ av inbyggnad	Undermonterad
Färg	Mörkt rostfritt stål	Logo	Stansad
Finish	PVD Borstad	Blandarhål / förborrat blandarhål	Ej stansat
Serie	Mira		

	Typ av vask	Mått vask, L x P x A (mm)	Djup vask (mm)	Vinkelradie vask	Breddavlopp vask	Placering avlopp vask	Mått avlopp vask
Vask	Rundad	710 x 400 x 200	200	15	Ja, planmonterad	Med vägg	3.5"

Teknisk specifikation



PVD-beläggningens egenskaper	Beläggningstjocklek , Miljövänlig, Enkel att rengöra, Allergivänlig	Blandarhål, diameter	35 mm
Mått (mm)	200x750x440 mm	Antal kroker	8
Mått nisch för undermontering (mm)	402*712 mm	Typ av kroker	Kroker under bänkskiva
Avsedd för inbyggnad i köksskåp	80 cm		

Medföljande tillbehör

Tillbehör för installation Avloppsventil, Avloppsrör
med koppling för
diskmaskin,
Monteringskrokar

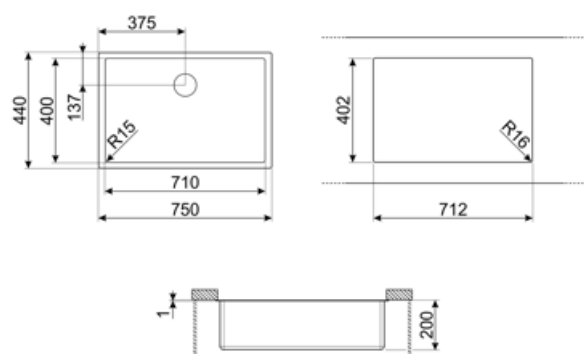

Kompatibela Tillbehör



3712

Vattenlås för diskhoar med enkel ho
(diskmaskinsanslutning ingår)



DB34

Korg för avrinning i rostfritt stål, passar
för diskho med måtten 340 x 400 mm



KITFD075

Avfallskvarn 0,75 HK Motor: 3/4
hästkraft Passar alla diskhoar med
avloppsrör på 3 1/2 tum



3713

Vattenlås för diskhoar med dubbla
hoar (diskmaskinsanslutning ingår)



KITFD050

Avfallskvarn 0,5 HK Motor: 1/2
hästkraft Passar alla diskhoar med
avloppsrör på 3 1/2 tum



KITFD100

Avfallskvarn 1 HK Motor: 1 hästkraft
Passar alla diskhoar med avloppsrör
på 3 1/2 tum

Alternative products

VSTR71CUX

Färg: Koppar









VSTR71BRX

Färg: Mässing



Symbols glossary

	Skåpbredd som krävs för installation av diskho		Djup på diskho - beroende på modell kan djupet vara från 13 till 24,5
	Installation under bänkskiva: Diskbänken är fäst under bänkskivan, vilket optimerar arbetsytan och diskhons djup.		Enkel att rengöra
	Beläggningstjocklek mellan 0,2 mm och 2 mm		PVD-beläggningar är allergivänliga och passar för användning vid kontakt med livsmedel
	Processen vid tillverkning av PVD-behandling är 100 % grön och miljövänlig		

Benefit (TT)

En skål

En enda skål för större anpassningsförmåga, kapacitet och utrymmesoptimering