

VZ3434N

Materiale Composito
Tipologia Lavello composito
Numero vasche 2
Codice EAN 8017709213565



Estetica



Estetica Universale
Serie Quadra
Colore Nero
Tipo incasso Standard
Logo Applicato/Inciso TP
Altri colori disponibili Bianco, Panna, Avena, Cemento / Concrete, EXTRA Bianco, EXTRA Nero
Forato / predisposto per foratura Predisp.

	Tipologia vasca dx	Dimensioni vasca dx, L x P x A (mm)	Profondità vasca dx (mm)	Raggio angolare vasca dx	Trooppieno vasca sx	Posizione scarico vasca	Dimensione scarico vasca
Vasca dx	Raggiata	343 x 395 x 220	220	5		A parete	3.5"
Vasca sx	Raggiata	343 x 395 x 220	220	5	Si, tradizionale	Laterale vasca	3.5"

Caratteristiche Tecniche



Caratteristiche materiale composito Antibatterico, Facile da pulire, Antigraffio, Resistente agli shock termici, Resistente alle temperature elevate, Resistente agli urti, Resistente ai raggi UV
Profondità invaso (mm) 10

Misura mobile incasso 80 cm
Foro miscelatore 1
Diametro foro miscelatore 35 mm
Larghezza cavallotto 34 mm
Numero ganci 4
Tipologia ganci Standard

Dimensioni del prodotto (mm) 235x790x500 mm

Dimensioni foro incasso sopratop (mm) 770 X 480 mm

Raggio angolare foro incasso sottotop 10 mm

Altezza da top cucina 10 mm

Dotazione Accessori Inclusi

Dotazione accessori montaggio Piletta, Sifone salvaspazio con attacco lavastoviglie, Ganci montaggio

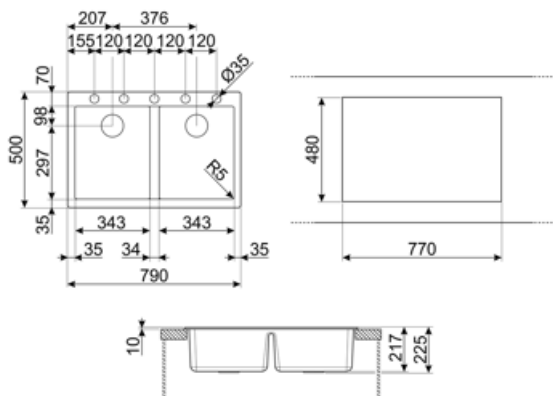

Accessori Compatibili



CB28QU

Tagliere singolo in HPL adatto per vasca raggio minimo, quercia, misure 280 x 418 H 12 mm



KITDSQ

Dispenser di sapone finitura cromata con manopola quadrata 40x40 mm



KITFD075

Tritarifiuti 0,75 HP, Motore: 1/2 potenza, Adatto a tutti i lavelli con scarico da 3 1/2 "



COL36

Scolapasta in acciaio per vasca raggio MINIMO, misure 370 x 410 x 30 mm



KITFD050

Tritarifiuti 0,5 HP, Motore: 1/2 potenza, Adatto a tutti i lavelli con scarico da 3 1/2 "



KITFD100

Tritarifiuti 1 HP, Motore: 1/2 potenza, Adatto a tutti i lavelli con scarico da 3 1/2 "

Glossario simboli



Dimensione del mobile base: Dimensione del mobile base necessaria per l'installazione del lavello.



Indica la profondità della vasca.



Standard: modalità di installazione, che si abbina facilmente a qualsiasi tipo di cucina.



Antibatterico



Antigraffio



Resistente agli shock termici



Resistente alle temperature elevate



Resistente agli urti



Facile da pulire



Protezione UV, non scolorisce nel tempo.

Benefit

Due vasche

Due vasche per una maggiore versatilità e duplice funzionalità

Possibilità foro miscelatore

Possibilità di avere il foro miscelatore per un'installazione diretta del miscelatore sul lavello, per una superficie più ampia e ordinata