

## VZ45B

Materiał	Kompozyt
Typ	Kompozytowy
Liczba komór	1
Kod EAN	8017709311728



### Linia wzornicza



Linia wzornicza	Universal	Logo	On overflow
Kolor	Biały	Dostępne wersje kolorystyczne	Czarny, Kremowy, Owsiany, Cement / Beton, Extra biały, Extra czarny
Seria	Quadra	Otwór na baterię / wstępnie wycięty otwór na baterię	Przygotowany
Typ zabudowy	Standard		

	Rodzaj komory	Wymiary komory, SxDxG (mm)	Głębokość komory (mm)	Promień zaokrąglenia komory (mm)	Przelew	Pozycja odpływu	Średnica odpływu
Komora	Minimalny promień	400 x 400 x 210	210	5	Tak, standardowy	Na ścianie	3.5"

### Specyfikacja techniczna



**Charakterystyka materiału kompozytowego**

Ociekacz, Łatwy do czyszczenia, Powłoka odporna na zarysowania, Odporny na różnice termiczne, Odporny na wysokie temperatury, Uszczelka, Odporny na promieniowanie UV

**Wymiary produktu (mm)** 210x470x500 mm

**Otwór na baterie** 1  
**Średnica otworu na baterie** 35 mm  
**Liczba klipsów** 4  
**Rodzaj klipsów** Standard

---

Wymiary wycięcia w blacie	450 X 480 mm
Wysokość od blatu kuchennego	10 mm
Instalacja w podstawę	45 cm

## Akcesoria w standardzie

---

Akcesoria do montażu	Sitko, Syfon z przyłączem odpływowym do zmywarki, Klipsy do montażu
----------------------	---

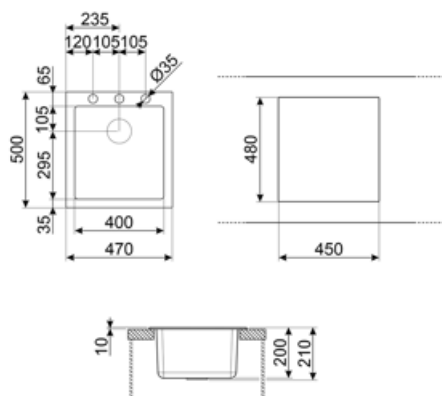

## Kompatybilne Akcesoria



### CB25MN

Deska do krojenia, HPL, czarny mat, wymiary (SxGxW): 250x410x12 mm (1 szt.). Można myć w zmywarce.



### COL19

Ociekacz o wymiarach 200x410x26 mm, stal nierdzewna



### COL36

Ociekacz o wymiarach 370x410x30 mm, stal nierdzewna



### KITFD050

Młynek do odpadów 0,5 KM, Silnik: 1/2 KM, do zlewozmywaków z odpływem 3 i 1/2"



### KITFD100

Młynek do odpadów 1 KM, Silnik: 1/2 KM, do zlewozmywaków z odpływem 3 i 1/2"



### CB28QU

Deska do krojenia, HPL, dąb, wymiary (SxGxW): 280x418x12 mm (1 szt.).



### COL19H

Ociekacz o wymiarach 200x410x100 mm, stal nierdzewna



### KITDSQ

Kwadratowy dozownik do mydła



### KITFD075

Młynek do odpadów 0,75 KM, Silnik: 1/2 KM, do zlewozmywaków z odpływem 3 i 1/2"

---

## Dostępne wersje kolorystyczne

---













**VZ45N**  
Kolor: Czarny



**VZ45CT**  
Kolor: Cement

## Słowniczek oznaczeń

	Antybakteryjny		Odporny na zarysowania
	Szerokość szafki wymagana do montażu zlewozmywaka		W zależności od modelu, głębokość może mieć wartości od 13 do 24,5 cm.
	Montaż standardowy: Tradycyjna instalacja na blacie, pasująca do każdego zestawu kuchennego		Odporność na gwałtowne zmiany temperatury
	Odporność na wysokie temperatury		Odporność na uderzenia
	Łatwy w czyszczeniu		Ochrona przed promieniowaniem UV, nie blaknie z upływem czasu.

---

## Benefit (TT)

---

### **One bowl**

A single bowl for greater adaptability, capacity and space optimisation

### **Tap hole possibility**

Possibility of having the tap hole for direct installation of the tap on the sink, for a larger and neater surface area