

VZ45N

Matériau de l'évier
Type
Nombre de cuves
Code EAN

Granit
Cuve en granit
1
8017709311704



Esthétique



Esthétique	Universel	Logo	Gravé sur trop plein
Couleur	Noir	Autres couleurs disponibles	Blanc, Crème, Avoine, Ciment, Extra blanc, Extra noir
Série	Quadra	Troué / Prépercé	Prépercé
Type d'encastrement	Standard		

	Type de cuve	Dimensions de la cuve en mm (L x P x H)	Profondeur de la cuve (mm)	Rayon des coins de la cuve (mm)	Trop-plein de la cuve	Position trou d'évacuation de la cuve	Dimensions du trou d'évacuation de la cuve
Cuve	Rayon minimum	400 x 400 x 210	210	5	Oui, traditionnel	Au mur	3.5" - 90 mm

Technologie



Caractéristiques du matériau composite

Bonde, Joint pré-monté, Siphon avec branchement lave-vaisselle, Siphon gain place avec branchement lave-vaisselle, Crochets de fixation, Joints, Résistant aux UV

Dimensions du produit (mm)

210x470x500 mm

Trou d'encastrement mitigeur/ prépercé 1
Diamètre trou mitigeur 35 mm
Nombre de crochets 4
Type de crochets Standard

Accessoires Compatibles



CB25MN

Planche à découper simple HPE pour les cuves à rayon minimum, noir mat, dimensions 250 x 410 H 12 mm, lavable au lave-vaisselle



COL19

St/Steel colander to fit MINIMUM radius mm bowl, measures 200 x 410 x 26 mm



COL36

St/steel colander for MINIMUM radius bowls, measures 370 x 410 x 30 mm



KITFD050

Broyeur à déchets 0,5 HP Moteur : 1/2 CV Convient à tous les éviers avec sortie des déchets de 3 1/2"



KITFD100

Broyeur à déchets 1 HP Moteur : 1/2 CV Convient à tous les éviers avec sortie des déchets de 3 1/2"



CB28QU

Single HPL chopping board for minimum radius, oak, measures 280 x 418 H 12 mm



COL19H

St/Steel colander to fit MINIMUM radius mm bowl, measures 200 x 410 x 100 mm



KITDSQ

Doseur de savon chromé avec commande carrée 40 x 40 mm



KITFD075

Broyeur à déchets 0,75 HP Moteur : 1/2 CV Convient à tous les éviers avec sortie des déchets de 3 1/2"

Alternative products



VZ45CT



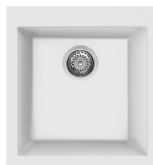







Couleur: Ciment



VZ45B

Couleur: Blanc

Symbols glossary

	Antibactérien		Anti-griffe
	Dimensions du meuble sous évier : Dimensions du meuble sous évier requises pour l'installation de l'évier.		Indique la profondeur de la cuve.
	Standard : mode d'installation, qui peut être facilement combiné avec n'importe quel type de cuisine.		Facile à nettoyer
	Résistance aux températures élevées		Résistance aux impacts
	Résistance aux chocs thermiques		Protection UV, ne se décolore pas avec le temps.

Benefit (TT)

Une cuve

Une seule cuve pour plus d'adaptabilité, de capacité et d'optimisation de l'espace

Trou pour mitigeur possible

Possibilité de disposer d'un trou pour l'installation directe du mitigeur sur l'évier, pour une surface plus grande et plus nette