

VZ57B

Mosogató anyaga
Típus
Tálak száma
EAN kód

Kompozit anyag
Kompozit medence
1
8017709183356



Esztétika



Esztétika	Univerzális	Logó	Túlcsonduláskor
Serie	Quadra	Alternatív színek állnak rendelkezésre	Fekete, Krém, Bézs, Cement / Beton, EXTRA fehér, EXTRA fekete
Szín	Fehér	Csaplyuk / előre vágott csaplyuk	Készített
Beépített típus	Szabvány		

	Medence típusa	Medence méretei, SzéxMéxMa (mm)	Medence mélysége (mm)	Radius sarok medence	Kifutás	Szűrő pozíciója	Szűrő mérete
Tál	Legkisebb sugár	500 x 400 x 210	210	5	Igen, hagyományos	Fal pozíciója	3,5"

MŰSZAKI JELLEMZŐK



Jellemzők kompozit anyag	Antibakteriális, Karcmentes, Hősokknak ellenálló, Magas hőmérsékleteknek ellenálló, Űtésálló, Könnyen tisztítható, UV-ellenálló	Csaplyuk	1
A termék méretei (mm)	210x570x500 mm	Csaplyuk átmérője	35 mm
Kivágási méret felső beszerelés (mm)	550 X 480 mm	Kapcsok száma	8
Magasság a pulttól	10 mm	A kapcsok típusa	Szabvány
Alapegység mérete	60 cm		

Mellékelt tartozékok

Telepítési tartozékok Szűrő, Helytakarékos szifon
mosogatógép kimeneti
csatlakozással,
Rögzítőkapcsok

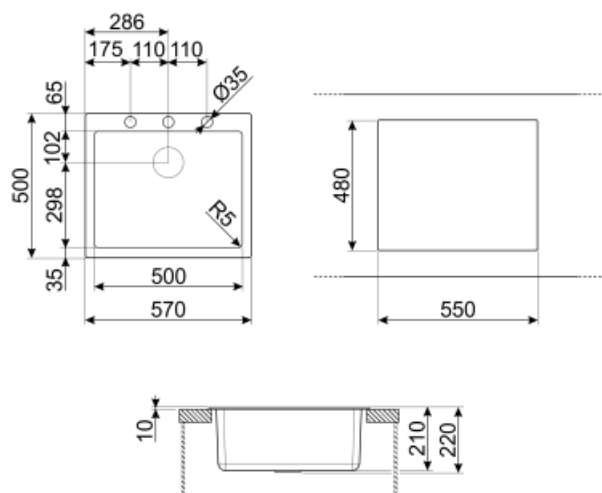

Not included accessories



KITFD050

Hulladékgyűjtő 0,5 LE, Motor: 1/2 lóerő, minden 3 1/2"-os lefolyóval használható



KITFD100

Hulladékgyűjtő 1 LE, Motor: 1/2 lóerő, minden 3 1/2"-os lefolyóval használható



COL19H

Rozsdamentes acél gyümölcsmosó, MINIMUM sugarú medencékhez illeszkedik, 200 x 410 x 100 mm-es méretben



KITDSQ

Krómozott szappanadagoló négyzet alakú gombbal, 40x40 mm



KITFD075

Hulladékgyűjtő 0,75 LE, Motor: 1/2 lóerő, minden 3 1/2"-os lefolyóval használható



COL36

Rozsdamentes acél gyümölcsmosó MINIMUM sugarú medencékhez, 370 x 410 x 30 mm-es méretben



MATROL

Rozsdamentes acél edényszárító 405 x 340 mm



COL19

Rozsdamentes acél gyümölcsmosó, MINIMUM sugarú medencékhez illeszkedik, 200 x 410 x 26 mm-es méretben



CB25MN

Szimpla HPE vágódeszka minimális sugarú medencékhez, fekete matt, mérete 250 x 410 mm, magassága 12 mm, mosogatógépben mosható



DBSINT34

Rozsdamentes acél edényszárító kosár a 340 x 400 mm NORMÁL átmérőjű kompozit medencékhez, 180 mm mélységgel



CB28QU



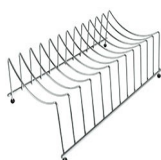







Szimpla HPL vágódeszka minimális sugárhoz, tölgyfa, mérete 280 x 418 mm, magassága 12 mm



COLPTX

Edényszárító állvány alap 300 x 185 x 82 mm

Symbols glossary (TT)

	A mosogató felszereléséhez szükséges szekrény szélesség		Mosogató mélysége – modelltől függően a mélység 13–24,5
	Standard beépítés: Hagyományos beépítés munkalapba, alkalmas bármilyen konyhához		Antibakteriális
	Karcmentes		Hősokknak ellenálló
	Magas hőmérsékleteknek ellenálló		Ütésálló
	Könnyen tisztítható		UV-védelem, nem fakul az idő múlásával.