

VZ57CT

Materiał	Kompozyt
Typ	Kompozytowy
Liczba komór	1
Kod EAN	8017709251819



Linia wzornicza



Linia wzornicza	Universal	Logo	On overflow
Seria	Quadra	Dostępne wersje kolorystyczne	Czarny, Biały, Kremowy, Owsiany, Cement / Beton, Extra biały, Extra czarny
Kolor	Cement	Otwór na baterię / wstępnie wycięty otwór na baterię	Przygotowany
Typ zabudowy	Standard		

	Rodzaj komory	Wymiary komory, SxDxG (mm)	Głębokość komory (mm)	Promień zaokrąglenia komory (mm)	Przelew	Pozycja odpływu	Średnica odpływu
Komora	Minimalny promień	500 x 400 x 210	210	5	Tak, standardowy	Na ścianie	3.5"

Specyfikacja techniczna



Charakterystyka materiału kompozytowego	Ociekacz, Powłoka odporna na zarysowania, Odporny na różnice termiczne, Odporny na wysokie temperatury, Uszczelka, Łatwy do czyszczenia, Odporny na promieniowanie UV	Otwór na baterie	1
		Średnica otworu na baterie	35 mm
		Liczba klipsów	8
		Rodzaj klipsów	Standard
Wymiary produktu (mm)	210x570x500 mm		

Wymiary wycięcia w blacie	550 X 480 mm
Wysokość od blatu kuchennego	10 mm
Instalacja w podstawę	60 cm

Akcesoria standardowe

Akcesoria do montażu	Sitko, Syfon z przyłączem odpływowym do zmywarki, Klipsy do montażu
----------------------	---

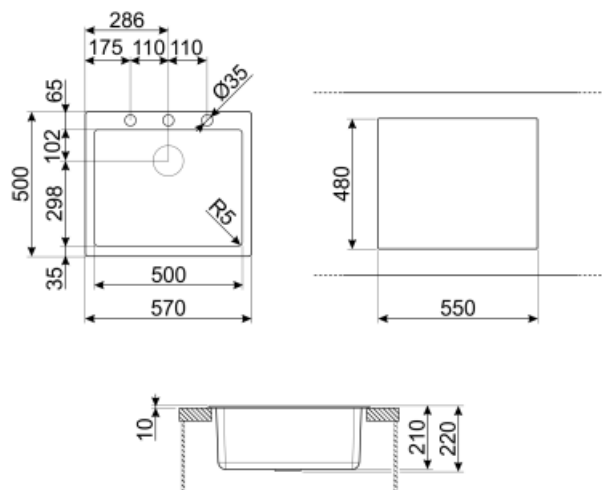

Not included accessories



KITFD050

Młynek do odpadów 0,5 KM, Silnik: 1/2 KM, do zlewozmywaków z odpływem 3 i 1/2"



KITFD100

Młynek do odpadów 1 KM, Silnik: 1/2 KM, do zlewozmywaków z odpływem 3 i 1/2"



COL19

Ociekacz o wymiarach 200x410x26 mm, stal nierdzewna



CB25MN

Deska do krojenia, HPL, czarny mat, wymiary (SxGxW): 250x410x12 mm (1 szt.). Można myć w zmywarce.



CB28QU

Deska do krojenia, HPL, dąb, wymiary (SxGxW): 280x418x12 mm (1 szt.).



COL36

Ociekacz o wymiarach 370x410x30 mm, stal nierdzewna



COL19H

Ociekacz o wymiarach 200x410x100 mm, stal nierdzewna



KITDSQ











Kwadratowy dozownik do mydła



KITFD075

Młynek do odpadów 0,75 KM, Silnik: 1/2 KM, do zlewozmywaków z odpływem 3 i 1/2"

Symbols glossary (TT)

	Szerokość szafki wymagana do montażu zlewozmywaka		W zależności od modelu, głębokość może mieć wartości od 13 do 24,5 cm.
	Montaż standardowy: Tradycyjna instalacja na blacie, pasująca do każdego zestawu kuchennego		Antybakteryjny
	Odporny na zarysowania		Odporność na gwałtowne zmiany temperatury
	Odporność na wysokie temperatury		Odporność na uderzenia
	Łatwy w czyszczeniu		Ochrona przed promieniowaniem UV, nie blaknie z upływem czasu.