

VZ79N

Matériau de l'évier	Granit
Type	Cuve en granit
Nombre de cuves	1
Code EAN	8017709183424



Esthétique



Esthétique	Universel	Logo	Gravé sur trop plein
Série	Quadra	Autres couleurs disponibles	Blanc, Crème, Avoine, Ciment, Extra blanc, Extra noir
Couleur	Noir	Troué / Prépercé	Prépercé
Type d'encastrement	Standard		

	Type de cuve	Dimensions de la cuve en mm (L x P x H)	Profondeur de la cuve (mm)	Rayon des coins de la cuve (mm)	Trop-plein de la cuve	Position trou d'évacuation de la cuve	Dimensions du trou d'évacuation de la cuve
Cuve	Rayon minimum	720 x 400 x 210	210	5	Oui, traditionnel	Au mur	3.5" - 90 mm

Technologie



Caractéristiques du matériau composite

Bonde, joint pré-monté, Siphon avec branchement lave-vaisselle, Siphon gain place avec branchement lave-vaisselle, Crochets de fixation, Joints, Résistant aux UV

Trou d'encastrement mitigeur/ prépercé	1
Diamètre trou mitigeur	35 mm
Nombre de crochets	10
Type de crochets	Standard

Dimensions du produit (mm) 210x790x500 mm

Dimensions de la découpe du top (mm) 770 X 480 mm
Hauteur depuis le plan de travail 10 mm
Mesure du meuble sous-évier 80 cm

Accessoires inclus

Accessoires pour l'encastrement Bonde, Siphon avec branchement lave-vaisselle, Crochets de fixation

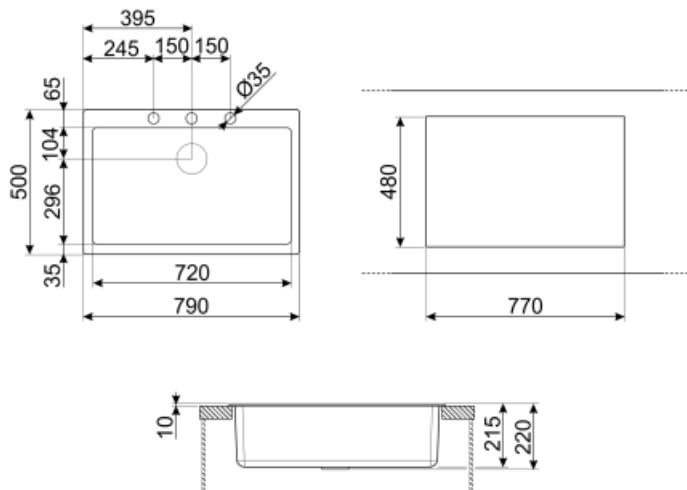

Not included accessories



KITFD050

Broyeur à déchets 0,5 HP Moteur : 1/2 CV Convient à tous les éviers avec sortie des déchets de 3 1/2"



KITFD100

Broyeur à déchets 1 HP Moteur : 1/2 CV Convient à tous les éviers avec sortie des déchets de 3 1/2"



COL19

St/Steel colander to fit MINIMUM radius mm bowl, mesures 200 x 410 x 26 mm



CB25MN

Planche à découper simple HPE pour les cuves à rayon minimum, noir mat, dimensions 250 x 410 H 12 mm, lavable au lave-vaisselle



CB28QU

Single HPL chopping board for minimum radius, oak, mesures 280 x 418 H 12 mm



COL36

St/steel colander for MINIMUM radius bowls, mesures 370 x 410 x 30 mm



COL19H

St/Steel colander to fit MINIMUM radius mm bowl, mesures 200 x 410 x 100 mm



KITDSQ











Doseur de savon chromé avec commande carrée 40 x 40 mm



KITFD075

Broyeur à déchets 0,75 HP Moteur : 1/2 CV Convient à tous les éviers avec sortie des déchets de 3 1/2"

Symbols glossary (TT)

	Antibactérien		Anti-griffe
	Dimensions du meuble sous évier : Dimensions du meuble sous évier requises pour l'installation de l'évier.		Indique la profondeur de la cuve.
	Standard : mode d'installation, qui peut être facilement combiné avec n'importe quel type de cuisine.		Facile à nettoyer
	Résistance aux températures élevées		Résistance aux impacts
	Résistance aux chocs thermiques		Protection UV, ne se décolore pas avec le temps.