

VZP45B

Materiale	Composito
Tipologia	Vasca composito
Numero vasche	1
Codice EAN	8017709294113



Estetica



Estetica	Universale	Logo	Inciso Troppo Pieno
Colore	Bianco	Altri colori disponibili	Tortora, Nero, Cemento / Concrete
Serie	Quadra	Forato / predisposto per foratura	Non forato
Tipo incasso	Standard, Sottotop		

	Tipologia vasca	Dimensioni vasca, L x P x A (mm)	Profondità vasca (mm)	Raggio angolare vasca	Trooppieno vasca	Posizione scarico vasca	Dimensione scarico vasca
Vasca	Raggiata	400 x 400 x 215	215	10	Si, a filo	A parete	3.5"

Caratteristiche Tecniche



Caratteristiche materiale composito	Antibatterico, Facile da pulire, Antigraffio, Resistente agli shock termici, Resistente alle temperature elevate, Resistente agli urti, Resistente ai raggi UV	Altezza da top cucina	6 mm
Dimensioni del prodotto (mm)	215x456x456 mm	Misura mobile incasso	45, 50 cm
Dimensioni foro incasso sopratop (mm)	446x446 mm	Numero ganci	4
		Tipologia ganci	Ganci standard + sottotop

Dimensioni foro incasso sottotop (mm) 400x400 mm
Raggio angolare foro incasso sottotop 10 mm

Dotazione accessori Inclusi

Dotazione accessori montaggio Piletta, Sifone salvaspazio con attacco lavastoviglie, Ganci montaggio

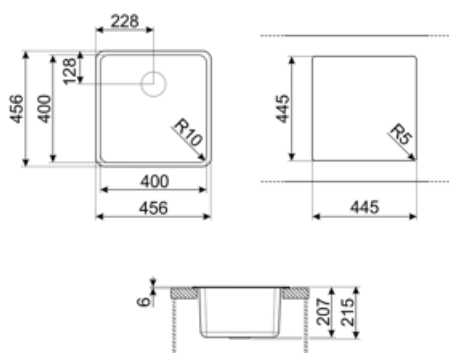

Accessori Compatibili



CB25MN

Tagliere singolo in HPE adatto per vasca raggio minimo, nero opaco, misure 250 x 410 H 12 mm, lavabile in lavastoviglie



COL19

Scolapasta in acciaio per vasca raggio MINIMO, misure 200 x 410 x 26 mm



COL36

Scolapasta in acciaio per vasca raggio MINIMO, misure 370 x 410 x 30 mm



KITFD050

Tritarifiuti 0,5 HP, Motore: 1/2 potenza, Adatto a tutti i lavelli con scarico da 3 1/2 "



KITFD100

Tritarifiuti 1 HP, Motore: 1/2 potenza, Adatto a tutti i lavelli con scarico da 3 1/2"



CB28QU

Tagliere singolo in HPL adatto per vasca raggio minimo, quercia, misure 280 x 418 H 12 mm



COL19H

Scolapasta in acciaio per vasca raggio MINIMO, misure 200 x 410 x 100 mm



KITDSQ

Dispenser di sapone finitura cromata con manopola quadrata 40x40 mm



KITFD075

Tritarifiuti 0,75 HP, Motore: 1/2 potenza, Adatto a tutti i lavelli con scarico da 3 1/2 "

Prodotti alternativi



VZP45CT













Colore: Cemento



VZP45N

Colore: Nero

Glossario simboli

	Antibatterico		Antigraffio
	Dimensione del mobile base: Dimensione del mobile base necessaria per l'installazione del lavello.		Indica la profondità della vasca.
	Standard: modalità di installazione, che si abbina facilmente a qualsiasi tipo di cucina.		Sottotop: modalità di installazione del lavello o del piano cottura direttamente sotto il piano di lavoro, permettendo di sfruttarne tutta la superficie.
	Dimensione del mobile base: Dimensione del mobile base necessaria per l'installazione del lavello.		Resistente agli shock termici
	Resistente alle temperature elevate		Resistente agli urti
	Facile da pulire		Protezione UV, non scolorisce nel tempo.

Benefit

Vasca singola

Una singola vasca per maggiore adattabilità, capacità e ottimizzazione dello spazio